

Think pure.

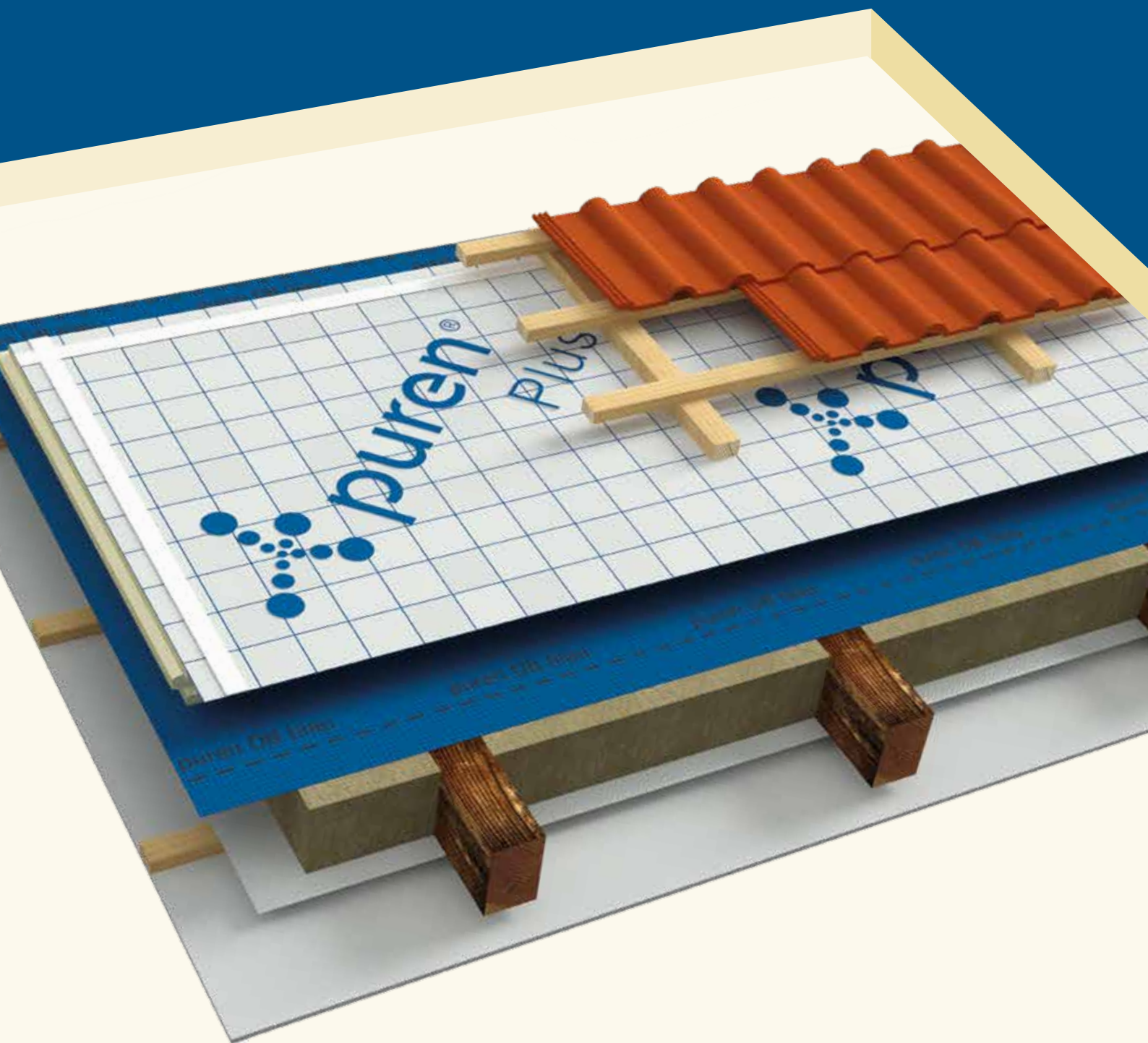

Preisliste 1/2025

Gültig ab 01. April 2025



puren® Unterdach



Das robuste Dachdämmsystem für die einfache und sichere Ausführung einer wasserdichten Unterdeckung, wahlweise mit Einbindung der Konterlatte oder mit Nageldichtband als Zusatzmaßnahme zur Regensicherheit (ZVDH) bei flach geneigten Dächern.

puren Unterdach besteht aus dem Hochleistungsdämmstoff PU-Hartschaum (Polyurethan) und ist mit beidseitigen Deckschichten wahlweise aus Reinaluminium oder mit diffusionsoffenem Spezialvlies kaschiert. Zusätzlich ist das Dachdämmsystem oberseitig mit einer diffusionsoffenen und gleichzeitig wasserdichten High-Tech-Unterdachbahn ausgerüstet, deren extrabreite, nahtselbstklebende Überlappungen kalt oder warm verschweißt werden können.

Weitere Informationen zum puren Unterdach finden Sie auf Seite 6.



Achten Sie auf dieses Zeichen:
puren® Markenprodukte, die das pure life Zeichen tragen,
schützen Mensch und Umwelt.
www.purelife-info.de

Jetzt zum Newsletter anmelden



pure life ist ein Zeichen der ÜGPU e.V

Preisliste 1/2025, gültig ab 01.04.2025 für Deutschland, Österreich und BeNeLux

Mit dem Erscheinen der Preisliste 1/2025 verlieren alle früheren Ausgaben ihre Gültigkeit. Unverbindliche Preisempfehlung ohne Mehrwertsteuer - nicht für Endverbraucher. Preise sind freibleibend, es werden die am Tag der Lieferung geltenden Preise berechnet. Es gelten unsere Frachtbedingungen (Seite 38) und allgemeinen Geschäftsbedingungen (Seite 39). Abbildungen ähnlich und ohne Verbindlichkeit. Auch im Internet unter www.puren.com.



Wir produzieren nachhaltig und fair in Deutschland



Gemeinsam mit dem IVPU unterstützen wir das nachhaltige Bauen über die Umwelt-Produktdeklarationen für werkmäßig hergestellte Polyurethan-Dämmstoffe beim IBU (Institut Bauen und Umwelt e.V.) www.bau-umwelt.com



CO₂ neutral



Unser PU-Hartschaum ist zertifiziert und trägt das Q-Zeichen als Nachweis der Güteüberwachung durch unabhängige Stellen. Mehr Infos unter www.uegpu.de



Recyclingfähig

Inhalt

Seite

Steildach

04 - 15

- | Aufsparrendämmelemente
- | Dämmelemente für erhöhten Schallschutz
- | Dämmelemente unter Metall- oder Schieferdeckungen
- | Vollflächendämmelemente unter den Sparren
- | Aufsparren-Sanierungsdämmsystem
- | Dämmwerttabellen und Kombinationsmöglichkeiten
- | Konvektionssperren und Dachbahnen
- | Klebe- und Dichtbänder, Spezialkleber
- | Systemschrauben
- | Dachfensteranschlüsse

Flachdach

16 - 26

- | Flachdachdämmung
- | Flachdach schwerentflammbar
- | Flachdach- und Terrassendämmung mit VIP-Kern
- | Gefälledämmung nach Plan
- | Standard-Gefälledämmung
- | Linienentwässerung
- | Attika- und Lichtkuppelaufbau

purenit®

27 - 28

- | purenit® Funktionswerkstoff
- | purenit® Lieferbare Formate

Außenwand

29 - 30

- | Kerndämmung für das zweischalige Mauerwerk

Boden

31

- | Fußbodendämmung

Tiefgarage

32 - 34

- | Tiefgaragen- und Kellerdämmung
- | Zubehör

Dämmwerte

35 - 37

- | Dämmwerte Steildach

AGB

38 - 39

- | Frachtbedingungen / Dienstleistungen
- | Allgemeine Geschäftsbedingungen

Aufsparrendämmelemente

puren® Perfect

Wärmeleitfähigkeit:	WLS 023, λ_D 0,022
Anwendungstyp:	DAD
Deckschichten:	beidseitig Aluminium
Kaschierlage oben:	diffusionsoffene Unterdeckbahn (S_d -Wert 0,3 m) nahtselbstklebend mit "Kleber-auf-Kleber-System"
Kantenausbildung:	Nut+Feder, umlaufend
Format:	Außenmaß 2400 x 1020 mm = 2,44 m ² Einbaumaß 2380 x 1000 mm = 2,38 m ²
Preisgruppe:	1

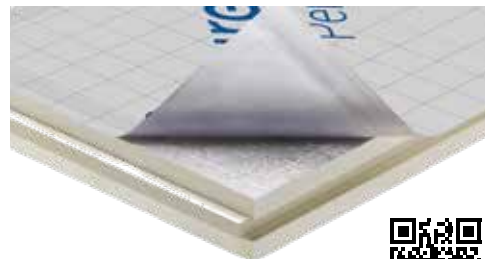

Dicke [mm]	80	100	120	140	160	180	200	220
€/m ²	31,90	36,70	41,50	46,90	51,95	57,25	63,00	68,15
Artikel-Nr.	110 390	110 391	110 392	110 393	110 394	110 395	110 396	110 397
U-Wert [W/(m ² ·K)]*	0,28	0,22	0,19	0,16	0,14	0,13	0,11	0,10
Platten je Paket/Palette	3/15	3/12	2/10	3/9	2/8	2/6	2/6	2/6

puren® Plus

Wärmeleitfähigkeit:	80 -100 mm WLS 027, λ_D 0,026 120 -220 mm WLS 026, λ_D 0,025
Anwendungstyp:	DAD
Deckschichten:	beidseitig Spezialvlies
Kaschierlage oben:	diffusionsoffene Unterdeckbahn (S_d -Wert 0,3 m) nahtselbstklebend mit "Kleber-auf-Kleber-System"
Kantenausbildung:	Nut+Feder, umlaufend
Format:	Außenmaß 2400 x 1020 mm = 2,44 m ² Einbaumaß 2380 x 1000 mm = 2,38 m ²
Preisgruppe:	1

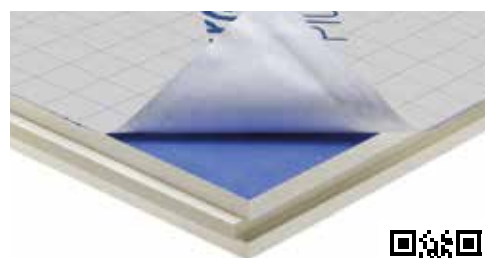

Prinzip diffusionsoffen



Dicke [mm]	80	100	120	140	160	180	200	220
€/m ²	31,45	36,25	41,05	45,95	51,00	56,75	62,50	67,70
Artikel-Nr.	126 615	126 590	126 595	126 600	126 605	126 610	126 612	126 617
U-Wert [W/(m ² ·K)]*	0,32	0,26	0,21	0,18	0,16	0,14	0,13	0,12
Platten je Paket/Palette	3/15	3/12	2/10	3/9	2/8	2/6	2/6	2/6

*Die Wärmeübergangswiderstände R_{si} und R_{se} sind berücksichtigt. Weitere Bauteilschichten sind nicht berücksichtigt.

puren® Plus schmal

Wärmeleitfähigkeit:	80 -100 mm WLS 027, λ_D 0,026 120 -180 mm WLS 026, λ_D 0,025
Anwendungstyp:	DAD
Deckschichten:	beidseitig Spezialvlies
Kaschierlage oben:	diffusionsoffene Unterdeckbahn (S_D -Wert 0,1 m) nahtselbstklebend mit "Kleber-auf-Kleber-System"
Kantenausbildung:	Nut+Feder, umlaufend
Format:	Außenmaß 2400 x 600 mm = 1,44 m ² Einbaumaß 2380 x 580 mm = 1,38 m ²
Preisgruppe:	1

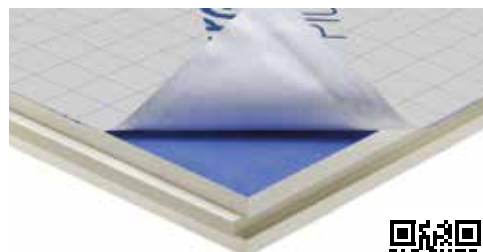

Prinzip diffusionsoffen



Dicke [mm]	80	100	120	140	160	180
€/m ²	32,15	36,85	41,65	46,70	51,85	57,70
Artikel-Nr.	104 110	104 112	104 113	104 114	104 115	104 117
U-Wert [W/(m ² ·K)]*	0,32	0,26	0,21	0,18	0,16	0,14
Platten je Paket/Palette	5/30	4/24	3/18	3/18	2/16	2/12

puren® Basic

Wärmeleitfähigkeit:	80 -100 mm WLS 027, λ_D 0,026 120 -220 mm WLS 026, λ_D 0,025
Anwendungstyp:	DAD
Deckschichten:	beidseitig Spezialvlies
Kantenausbildung:	Nut+Feder, umlaufend
Format:	Außenmaß 2400 x 1020 mm = 2,44 m ² Einbaumaß 2380 x 1000 mm = 2,38 m ²
Preisgruppe:	1

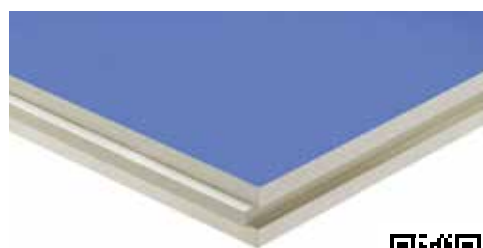

Prinzip diffusionsoffen



Dicke [mm]	80	100	120	140	160	180	200	220
€/m ²	26,30	31,20	36,85	42,00	46,80	51,60	56,50	61,55
Artikel-Nr.	126 520	126 530	126 515	126 540	126 545	126 550	126 552	126 554
U-Wert [W/(m ² ·K)]*	0,32	0,26	0,21	0,18	0,16	0,14	0,13	0,12
Platten je Paket/Palette	3/15	3/12	2/10	3/9	2/8	2/6	2/6	2/6

*Die Wärmeübergangswiderstände R_{si} und R_{se} sind berücksichtigt. Weitere Bauteilschichten sind nicht berücksichtigt.

puren® Unterdach 023

Wärmeleitfähigkeit:	WLS 023, λ_D 0,022
Anwendungstyp:	DAD
Deckschichten:	beidseitig Aluminium
Kaschierlage oben:	diffusionsoffene High-Tech-Unterdachbahn (S_d -Wert < 0,35 m), nahtselbstklebend mit "Kleber-auf-Kleber-System" sowie extrabreiter Überlappung, die kalt und warm verschweißbar ist
Kantenausbildung:	Nut+Feder, umlaufend
Format:	Außenmaß 2400 x 1020 mm = 2,44 m ² Einbaumaß 2380 x 1000 mm = 2,38 m ²
Preisgruppe:	1

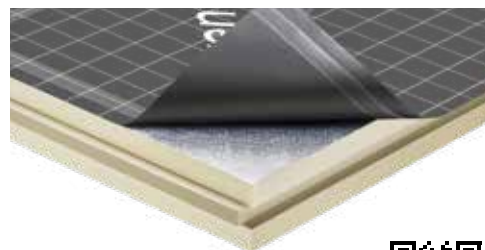

Dicke [mm]	80	100	120	140	160	180	200	220
€/m ²	36,80	41,50	46,25	51,40	56,50	61,65	66,80	71,95
Artikel-Nr.	125 640	125 650	125 660	125 665	125 670	125 675	125 677	125 680
U-Wert [W/(m ² ·K)]*	0,28	0,22	0,19	0,16	0,14	0,13	0,11	0,10
Platten je Paket/Palette	3/15	3/12	2/10	3/9	2/8	2/6	2/6	2/6

puren® Unterdach 026

Wärmeleitfähigkeit:	80 - 100 mm WLS 027, λ_D 0,026 120 - 180 mm WLS 026, λ_D 0,025
Anwendungstyp:	DAD
Deckschichten:	beidseitig Spezialvlies
Kaschierlage oben:	diffusionsoffene High-Tech-Unterdachbahn (S_d -Wert < 0,35 m), nahtselbstklebend mit "Kleber-auf-Kleber-System" sowie extrabreiter Überlappung, die kalt und warm verschweißbar ist
Kantenausbildung:	Nut+Feder, umlaufend
Format:	Außenmaß 2400 x 1020 mm = 2,44 m ² Einbaumaß 2380 x 1000 mm = 2,38 m ²
Preisgruppe:	1

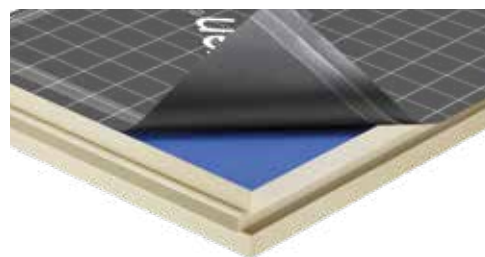

Prinzip diffusionsoffen

(Auftragsbezogene Fertigung)



Dicke [mm]	80	100	120	140	160	180
€/m ²	36,30	41,20	45,85	50,85	55,95	61,35
Artikel-Nr.	109 732	109 736	109 742	109 747	109 752	109 757
U-Wert [W/(m ² ·K)]*	0,32	0,26	0,21	0,18	0,16	0,14
Platten je Paket/Palette	3/15	3/12	2/10	3/9	2/8	2/6

*Die Wärmeübergangswiderstände R_{si} und R_{se} sind berücksichtigt. Weitere Bauteilschichten sind nicht berücksichtigt.

Dämmelemente für erhöhten Schallschutz

puren® SilentPro

Wärmeleitfähigkeit:	WLS 023, λ_0 0,022
Anwendungstyp:	DAD
Deckschichten:	beidseitig Aluminium
Kaschierlage oben:	diffusionsoffene High-Tech-Unterdachbahn (S_d -Wert < 0,35 m), nahtselbstklebend mit "Kleber-auf-Kleber-System" sowie extrabreiter Überlappung, die kalt und warm verschweißbar ist
Kaschierlage unten:	40 mm Steinfaserdämmung WLS 035, λ_0 0,034 für erhöhten Schallschutz
Kantenausbildung:	Nut+Feder, umlaufend
Format:	Außenmaß 2400 x 1020 mm = 2,44 m ² Einbaumaß 2380 x 1000 mm = 2,38 m ²
Befestigung:	puren Systemschrauben G2
Preisgruppe:	3

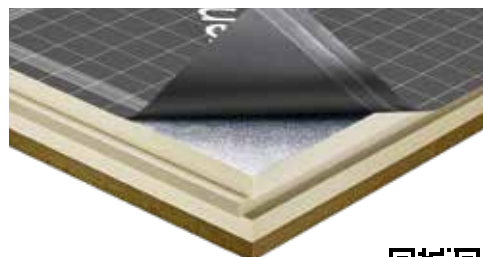

(Auftragsbezogene Fertigung)



Dicke [mm]	80+40	100+40	120+40	140+40	160+40	180+40
€/m ²	53,45	57,85	62,75	67,75	72,45	77,85
Artikel-Nr.	125 755	125 765	125 775	125 780	126 880	126 885
U-Wert [W/(m ² ·K)]*	0,21	0,18	0,15	0,14	0,12	0,11
Platten je Paket/Palette	1/10	1/9	1/8	1/7	1/6	1/5

puren® PavaPlus

Wärmeleitfähigkeit:	80+40 - 100+40 mm WLS 027, λ_0 0,026 120+40 - 180+40 mm WLS 026, λ_0 0,025
Anwendungstyp:	DAD
Deckschichten:	beidseitig Spezialvlies
Kaschierlage oben:	diffusionsoffene Unterdeckbahn (S_d -Wert 0,3 m) nahtselbstklebend mit "Kleber-auf-Kleber-System"
Kaschierlage unten:	40 mm Pavatex-Holzfaserverplatte WLS 040, λ_0 0,038, für erhöhten Schallschutz
Kantenausbildung:	Nut+Feder, umlaufend
Format:	Außenmaß 2400 x 1020 mm = 2,44 m ² Einbaumaß 2380 x 1000 mm = 2,38 m ²
Befestigung:	puren Systemschrauben G2
Preisgruppe:	3

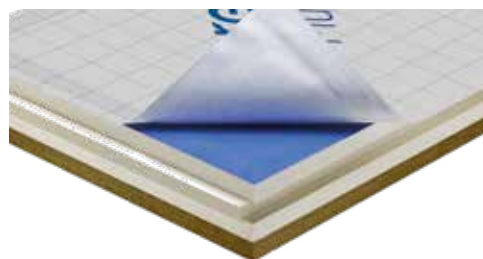

Prinzip diffusionsoffen

(Auftragsbezogene Fertigung)



Dicke [mm]	80+40	100+40	120+40	140+40	160+40	180+40
€/m ²	52,95	57,25	61,25	66,45	70,85	75,75
Artikel-Nr.	113 250	113 251	113 252	113 253	113 254	113 255
U-Wert [W/(m ² ·K)]*	0,24	0,21	0,17	0,15	0,14	0,12
Platten je Paket/Palette	1/10	1/9	1/8	1/7	1/6	1/5

*Die Wärmeübergangswiderstände R_{si} und R_{se} sind berücksichtigt. Weitere Bauteilschichten sind nicht berücksichtigt.

Dämmelemente unter Metall- oder Schieferdeckungen

puren® MetalFix

Wärmeleitfähigkeit:	60 mm WLS 024, λ_D 0,023 80 -180 mm WLS 023, λ_D 0,022
Anwendungstyp:	DAD
Deckschichten:	beidseitig Aluminium
Inlay:	zwei zusätzlich eingelassene Mehrschicht- holzleisten für Metalleindeckungen aller Art in Stehfalztechnik
Kantenausbildung:	Längsseiten mit Stufenfalz Stirnseiten mit Nut+Feder
Format:	Außenmaß 2400 x 620 mm = 1,488 m ² Einbaumaß 2380 x 600 mm = 1,428 m ²
Preisgruppe:	3

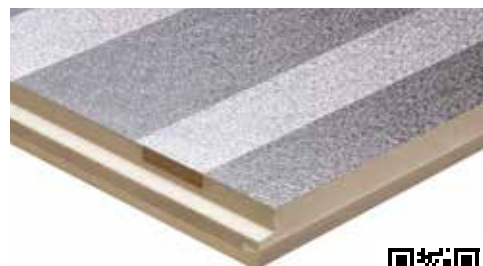

(Auftragsbezogene Fertigung)

Dicke [mm]	60	80	100	120	140	160	180
€/m ²	44,30	49,20	55,10	60,00	65,90	72,00	77,90
Artikel-Nr.	109 490	109 495	109 500	109 505	109 510	109 515	109 516
U-Wert [W/(m ² ·K)]*	0,46	0,32	0,25	0,20	0,17	0,15	0,13
Platten je Paket/Palette	3/36	2/28	2/20	3/18	2/16	2/12	2/12

puren® LivingBoard

Wärmeleitfähigkeit:	WLS 023, λ_D 0,022
Anwendungstyp:	DAD
Deckschichten:	beidseitig Aluminium (50 µm)
Kaschierlage oben:	22 mm LivingBoard P5 für Metall-, Schiefer- und Schindeleindeckungen
Kantenausbildung:	Längsseiten mit Stufenfalz Stirnseiten mit Nut+Feder
Format:	Außenmaß 2400 x 620 mm = 1,488 m ² Einbaumaß 2380 x 600 mm = 1,428 m ²
Preisgruppe:	3



(Auftragsbezogene Fertigung)

Dicke [mm]	80+22	100+22	120+22	140+22	160+22	180+22
€/m ²	64,55	68,80	72,95	77,25	82,40	86,90
Artikel-Nr.	109 803	109 805	109 810	109 815	109 817	109 819
U-Wert [W/(m ² ·K)]*	0,26	0,22	0,18	0,16	0,14	0,12
Platten je Paket/Palette	1/24	1/20	1/16	1/16	1/12	1/12

*Die Wärmeübergangswiderstände R_{si} und R_{se} sind berücksichtigt. Weitere Bauteilschichten sind nicht berücksichtigt.

puren® BFU

Wärmeleitfähigkeit:	WLS 023, λ_D 0,022
Anwendungstyp:	DAD
Deckschichten:	beidseitig Aluminium
Kaschierlage oben:	22 mm Bau-Furniersperrholz (BFU)-Platte für Metall-, Schiefer- und Schindeleindeckungen
Kantenausbildung:	Längsseiten mit Stufenfalz Stirnseiten mit Nut+Feder
Format:	Außenmaß 2400 x 620 mm = 1,488 m ² Einbaumaß 2380 x 600 mm = 1,428 m ²
Preisgruppe:	3



(Auftragsbezogene Fertigung)

Dicke [mm]	80+22	100+22	120+22	140+22	160+22	180+22
€/m ²	88,90	92,85	97,55	101,35	106,45	111,60
Artikel-Nr.	110 280	110 282	110 284	110 286	110 288	110 290
U-Wert [W/(m ² ·K)]*	0,26	0,21	0,18	0,16	0,14	0,12
Platten je Paket/Palette	1/24	1/20	1/16	1/16	1/12	1/12

Vollflächendämmelemente unter den Sparren

puren® UKD

Wärmeleitfähigkeit:	50 - 60 mm WLS 024, λ_D 0,023 80 - 100 mm WLS 023, λ_D 0,022
Anwendungstyp:	DI
Deckschichten:	beidseitig Aluminium (50 µm)
Inlay:	zwei zusätzlich eingelassene Mehrschichtholzleisten für die direkte Befestigung der Dämmung und der raumseitigen Verkleidung (z.B. Gipskartonplatte)
Format:	Außenmaß 2400 x 620 mm = 1,488 m ² Einbaumaß 2380 x 600 mm = 1,428 m ²
Preisgruppe:	3

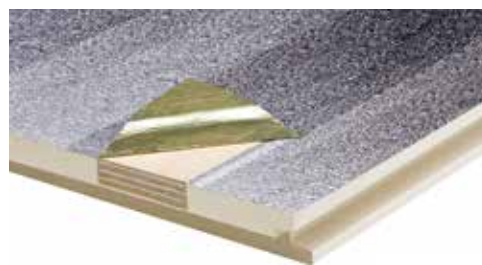

(Auftragsbezogene Fertigung)

Dicke [mm]	50	60	80	100
€/m ²	42,00	44,30	49,20	55,10
Artikel-Nr.	109 780	109 781	109 783	109 784
U-Wert [W/(m ² ·K)]*	0,57	0,46	0,32	0,25
Platten je Paket/Palette	5/50	3/36	2/28	2/20

Kantenausbildung 50 mm:
Längsseiten mit Nut+Feder
Stirnseiten mit Stufenfalz

Kantenausbildung 60, 80 und 100 mm:
Längsseiten mit Stufenfalz
Stirnseiten mit Nut+Feder

*Die Wärmeübergangswiderstände R_{si} und R_{se} sind berücksichtigt. Weitere Bauteilschichten sind nicht berücksichtigt.

Aufsparren-Sanierungsdämmsystem

Die Dämmelemente **puren[®] Ökonomic** und die Konvektionssperre/Feuchteschutzbahn **puren[®] Ökonomic hygrotop** entfalten die optimalen Eigenschaften im System.

puren[®] Ökonomic

Wärmeleitfähigkeit:	50 - 60 mm WLS 028, λ_D 0,027 80 - 100 mm WLS 027, λ_D 0,026 120 - 180 mm WLS 026, λ_D 0,025
Anwendungstyp:	DAD
Deckschichten:	beidseitig Spezialvlies
Kaschierlage oben:	diffusionsoffene Unterdeckbahn (S_D -Wert 0,3 m) nahtselbstklebend mit "Kleber-auf-Kleber-System"
Kantenausbildung:	Nut+Feder, umlaufend
Format:	Außenmaß 2400 x 1020 mm = 2,44 m ² Einbaumaß 2380 x 1000 mm = 2,38 m ²
Preisgruppe:	1

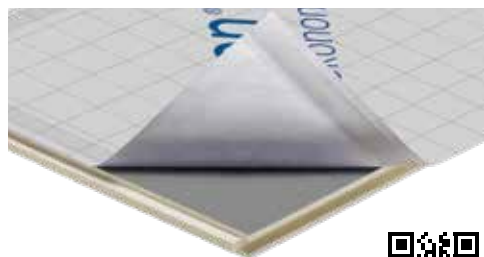

Prinzip diffusionsoffen



Dicke [mm]	50	60	80	100	120	140	160	180
€/m ²	26,40	28,80	33,60	38,40	43,90	49,20	54,60	59,80
Artikel-Nr.	109 882	109 884	109 886	109 888	109 890	109 892	109 894	109 896
U-Wert [W/(m ² ·K)]*	0,52	0,44	0,32	0,26	0,21	0,18	0,16	0,14
Platten je Paket/Palette	4/24	4/20	3/15	3/12	2/10	3/9	2/8	2/6

puren[®] Ökonomic hygrotop

Konvektionssperre und Feuchteschutzbahn

Die feuchteregulierende Konvektionssperre (S_D -Wert ≥ 3 m), nahtselbstklebend mit "Kleber-auf-Kleber-System" ist die zweite Komponente der Aufsparrendämmung **puren[®] Ökonomic**. Sie verhindert Schäden an feuchte- und schimmelgefährdeten Bauteilen und ist ideal zur Herstellung der Luftdichte gemäß DIN 4108-7.

Preisgruppe: 4



Breite [mm]	1500
€/m ²	3,60
Artikel-Nr.	109 880
lfm/m ² je Rolle	50/75
Rollen je Palette	20

*Die Wärmeübergangswiderstände R_{si} und R_{se} sind berücksichtigt. Weitere Bauteilschichten sind nicht berücksichtigt.

Dämmwerttabellen und Kombinationsmöglichkeiten

Aufsparrendämmung **puren®** Ökonomic und **vorhandene Zwischensparrendämmung**.

Tabelle 1 Standort Deutschland und Österreich bis 700 m über NN

puren® Ökonomic	WLS	Zwischensparrendämmung						
		U-Wert [W/(m ² ·K)] ¹						
Dicke [mm]		80	100	120	140	160	180	200
50 (WLS 028)	≥ 035	0,25 ²						
	≥ 040	0,26 ²	0,24					
60 (WLS 028)	≥ 035	0,23	0,21	0,19				
	≥ 040	0,24	0,22	0,20				
80 (WLS 027)	≥ 035	0,19	0,18	0,16	0,15	0,15	0,14	
	≥ 040	0,20	0,19	0,17	0,16	0,16	0,15	0,14
100 (WLS 027)	≥ 035	0,17	0,16	0,15	0,14	0,13	0,13	0,12
	≥ 040	0,17	0,16	0,15	0,14	0,14	0,13	0,12

Tabelle 2 Standort Deutschland und Österreich über 700 m bis 850 m über NN

puren® Ökonomic	WLS	Zwischensparrendämmung						
		U-Wert [W/(m ² ·K)] ¹						
Dicke [mm]		80	100	120	140	160	180	200
50 (WLS 028)	≥ 035	0,25 ²						
	≥ 040	0,26 ²	0,24					
60 (WLS 028)	≥ 035	0,23	0,21					
	≥ 040	0,24	0,22	0,20				
80 (WLS 027)	≥ 035	0,19	0,18	0,16	0,15	0,15		
	≥ 040	0,20	0,19	0,17	0,16	0,16	0,15	
100 (WLS 027)	≥ 035	0,17	0,16	0,15	0,14	0,13	0,13	
	≥ 040	0,17	0,16	0,15	0,14	0,14	0,13	0,12

Tabelle 3 Standort Deutschland bis 300 m über NN

puren® Ökonomic	WLS	Zwischensparrendämmung						
		U-Wert [W/(m ² ·K)] ¹						
Dicke [mm]		80	100	120	140	160	180	200
50 (WLS 028)	≥ 035	0,25 ²	0,23					
	≥ 040	0,26 ²	0,24	0,22	0,20			
60 (WLS 028)	≥ 035	0,23	0,21	0,19				
	≥ 040	0,24	0,22	0,20	0,19	0,18		

Der klimabedingte Feuchteschutz nach DIN 4108-3 ist für die in den Tabellen 1-3 aufgeführten Kombinationen nachgewiesen.

Der Nachweis gilt für übliche Standorte in Deutschland und Österreich mit Höhenlagen bis zu 700 m über NN (Tabelle 1) bzw. für über 700 m bis 850 m über NN (Tabelle 2) bzw. für Standorte in Deutschland, Oberrheingraben und unteres Neckartal sowie angrenzende Lagen bis zu 300 m über NN (Tabelle 3) sowie für Innenraumbedingungen mit normaler Feuchtelast nach EN 15026 (20 - 25°C und 30 - 60% r.F.). Für feuchte Tallagen oder dauerhaft verschattete Standorte empfehlen wir nach DIN 4108-3 Anhang A nachgewiesene Dachaufbauten.

Ruhende Luftschichten bis 140 mm zwischen den Dämmschichten beeinträchtigen die Funktionsfähigkeit des Dachaufbaus nicht und sind im Rahmen des Nachweises zulässig. Raumseitige Kaschierlagen oder Dampfbremsen sind nicht erforderlich, können aber, soweit vorhanden, bis zu einem S_d-Wert von 10 m im Dachaufbau verbleiben. Vorhandene Dämmstoffkaschierungen (mechanisch befestigt) oder flächige raumseitige Bekleidungen (GK verspachtelt, Putz, Holzwerkstoffplatten) stellen bereits eine ausreichend luftdichte Ausführung der Innenbekleidung sicher. Eine luftdichte, perforationsfreie, raumseitige Bekleidung wird nicht vorausgesetzt.

Abweichende Kombinationen oder klimatische Randbedingungen sind nicht nachgewiesen.

¹ Rahmenanteil 12,3 % / Sparrenbreite 80 mm / Achsabstand 650 mm

² U-Wert > 0,24 W/(m²·K), entspricht nicht den Mindestanforderungen der EnEV 2014 für die Sanierung von Gebäuden mit Innentemperaturen > 19°C

Konvektionssperren und Dachbahnen

puren® DB blau

Die Konvektionssperre (S_d -Wert ≥ 3 m), nahtselbstklebend mit "Kleber-auf-Kleber-System" ist ideal zur Herstellung der Luftdichte gemäß DIN 4108-7.

Preisgruppe: 4

Breite [mm]	1500
€/m ²	2,90
Artikel-Nr.	103 886
lfm. /m ² je Rolle	50/75
Rollen je Palette	40



puren® Top DSB 100

Die Konvektionssperre (S_d -Wert ≥ 100 m), nahtselbstklebend mit "Kleber-auf-Kleber-System" ist ideal zur Herstellung der Luftdichte gemäß DIN 4108-7. Auch als Trennlage in Verbindung mit **puren®** DS-AL bei Metalldächern geeignet.

Preisgruppe: 4

Breite [mm]	1500
€/m ²	2,90
Artikel-Nr.	103 882
lfm. /m ² je Rolle	50/75
Rollen je Palette	40



puren® HIGH-TECH UDB

Unterdeckbahn (S_d -Wert 0,18 m) zur Herstellung von regensicheren und wasserdichten Unterdächern sowie von wasserdichten Anschlüssen.

Ideale Ergänzung zu puren® Unterdach / puren® SilentPro

Preisgruppe: 4

Breite [mm]	1500
€/m ²	6,90
Artikel-Nr.	127 993
lfm. /m ² je Rolle	50/75
Rollen je Palette	20



puren® Diffucell UDB

Diffusionsoffene Unterdeckbahn (S_d -Wert 0,3 m) mit beidseitig selbstklebender Überlappung als vollflächige regensichere Unterdeckung für gedämmte oder ungedämmte Dachkonstruktionen. Auch geeignet zur Ergänzung von Steildach-Dämmsystemen mit werkseitig aufkaschierter Diffucell Unterdeckbahn, z.B. im Dachrand-, Grat- oder Kehlbereich.

Ideale Ergänzung zu puren® Perfect / puren® Plus

Preisgruppe: 4

Breite [mm]	1500
€/m ²	2,90
Artikel-Nr.	103 888
lfm. /m ² je Rolle	50/75
Rollen je Palette	25



puren® DS-AL

Systemzubehör für Dämmplatten für Metalleindeckungen

Systemdampfsperre (S_d -Wert ≥ 1.500 m), die Bahn ist brandlastreduziert für Anforderungen aus DIN 18234.

Preisgruppe: 4

Breite [mm]	1080
€/m ²	6,50
Artikel-Nr.	123 067
lfm./m ² je Rolle	50/54
Rollen je Palette	30

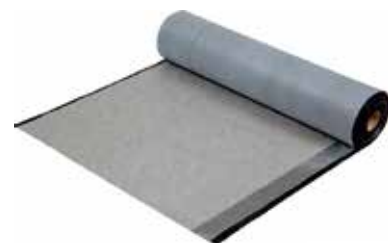

Klebe- und Dichtbänder, Spezialkleber

puren® Diffucell



First-/Kehl- und Gratband

Selbstklebender Streifen zur fachgerechten Herstellung regensicherer An- und Abschlüsse.

Preisgruppe: 4

Breite [mm]	300
€/lfm.	5,30
Artikel-Nr.	127 990
lfm. je Rolle	20
Rollen je Karton	4

puren® HIGH TECH UDB

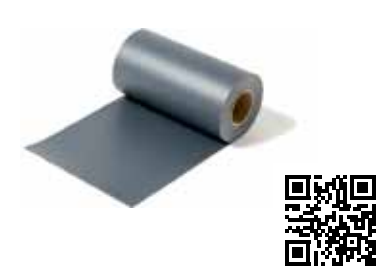

First-/Kehl- und Gratstreifen

Kalt und warm verschweißbarer Anschlussstreifen zur Herstellung wasserdichter An- und Abschlüsse.

Preisgruppe: 4

Breite [mm]	300
€/lfm.	5,40
Artikel-Nr.	127 991
lfm. je Rolle	25
Rollen je Karton	5

puren® AnschlussFix



Einkomponentige Klebedichtung

Für dauerhaft luftdichte Anschlüsse der puren Dampfbremsen und Konvektionssperren an den Baukörper.

Preisgruppe: 4

Inhalt [ml]	310
€/Kartusche	8,90
Artikel-Nr.	123 020
Kartuschen je Karton	12

puren® Nageldichtband



Dichtungsband

Zur Herstellung naht- und perforationsgesicherter Unterdeckungen, regensicherer Unterdächer und Behelfsdeckungen.

Preisgruppe: 4

Breite [mm]	50
€/lfm.	0,80
Artikel-Nr.	123 090
lfm je Rolle	30
Rollen je Karton	12

puren® Kompriband



Schaumstoff-Dichtungsband

Zur Herstellung schlagregen- und/oder luftdichter Bauteil- und Folienschlüsse.

Preisgruppe: 4

Breite [mm]	15
€/lfm.	1,80
Artikel-Nr.	123 085
lfm. je Rolle	8
Rollen je Karton	20

puren® ProfiTape

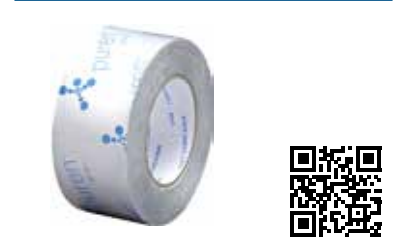

Dichtklebeband

Für die energetische Abdichtung von Steildächern zur dauerhaften Verklebung von Dampfbremsen und Konvektionssperren.

Preisgruppe: 4

Breite [mm]	60
€/lfm.	0,95
Artikel-Nr.	123 092
lfm. je Rolle	25
Rollen je Karton	10

Systemschrauben

puren® Systemschrauben G1



Einfachgewindeschrauben für die Befestigung und kontinuierliche Lastabtragung vollflächiger Wärmedämmssysteme auf den Sparren.

Preisgruppe: 4

Maße [mm]	Stück/Paket	Art.-Nr.	€/Paket
8,0/160	50	128 334	27,00
8,0/180	50	128 335	30,00
8,0/200	50	128 340	33,00
8,0/225	50	105 702	37,00
8,0/250	50	105 704	45,00
8,0/275	50	105 706	52,00
8,0/300	50	105 700	56,00
8,0/325	50	105 708	60,00
8,0/350	50	105 710	78,00
8,0/375	50	105 712	86,00
8,0/400	50	105 714	94,00
8,0/440	25	105 715	52,00

puren® Systemschrauben G2



Statik-Spezial-Schrauben für die kontinuierliche Lastabtragung. Doppelgewindeschrauben für besonders große Schraubenabstände und dadurch geringer Verbrauch.

Preisgruppe: 4

Maße [mm]	Stück/Paket	Art.-Nr.	€/Paket
8,0/165	50	128 290	37,00
8,0/195	50	128 291	47,00
8,0/225	50	128 292	61,00
8,0/235	50	128 293	64,00
8,0/255	50	128 294	73,00
8,0/275	50	128 295	90,00
8,0/302	50	128 296	96,00
8,0/335	50	128 297	112,00
8,0/365	50	128 298	120,00

Dachfensteranschlüsse

puren® Dämmzarge PDZ, Bauelement in Fixlänge

Bauelement in Fixlänge

Dämmrahmen für Dachflächenfenster als Bauelement in Fixlänge. Verbundelement aus purenit und puren PU-Hartschaum. Vorkonfektioniert für Dachlatte 30 mm und Konterlatte 40 mm.

Preisgruppe: 4

Länge/Stück [mm]	2400
€/lfm.	27,95
Artikel-Nr.	165 770
Stück/lfm. je VPE	36/86,40



Flachdachdämmung

puren® FD-L

Wärmeleitfähigkeit:	bis 60 mm WLS 024, λ_D 0,023 80 - 200 mm WLS 023, λ_D 0,022
Anwendungstyp:	DAA dh
Deckschichten:	beidseitig Aluminium
Kantenausbildung:	umlaufend Stufenfalz (ab 60 mm)
Format:	Außenmaß 1200 x 600 mm = 0,72 m ² Einbaumaß 1185 x 585 mm = 0,69 m ²
Lang auf Anfrage:	Außenmaß 2400 x 600 mm = 1,44 m ² Einbaumaß 2385 x 585 mm = 1,39 m ²
Preisgruppe:	7



Großformat von 80 - 180 mm auf Anfrage
Einbaumaß: 2385 x 1185 mm = 2,82 m²



Dicke [mm]	20	30	40	50	60	80	100	120	140	160	180	200
€/m ²	10,10	12,35	14,65	16,90	19,45	23,40	28,20	33,00	37,70	42,50	47,40	52,20
Artikel-Nr.	102 640	102 642	102 644	102 646	102 540	102 440	102 591	102 596	102 432	102 460	102 447	102 442
U-Wert [W/(m ² ·K)]*	1,03	0,72	0,55	0,45	0,38	0,28	0,22	0,19	0,16	0,14	0,13	0,11
m ² /Versandeinheit	18,00	11,52	8,64	7,20	5,76	4,32	3,60	2,88	2,16	2,16	2,16	1,44
m ² /Palette	180,00	115,20	86,40	72,00	57,60	43,20	36,00	28,80	25,92	21,60	21,60	17,28

puren® MV

Wärmeleitfähigkeit:	20 - 60 mm WLS 029, λ_D 0,028 80 - 100 mm WLS 027, λ_D 0,026 120 - 200 mm WLS 026, λ_D 0,025
Anwendungstyp:	DAA dh
Deckschichten:	beidseitig Spezialvlies
Kantenausbildung:	umlaufend Stufenfalz (ab 60 mm) stumpf auf Anfrage
Format:	Außenmaß 1200 x 600 mm = 0,72 m ² Einbaumaß 1185 x 585 mm = 0,69 m ²
Lang auf Anfrage:	Außenmaß 2400 x 600 mm = 1,44 m ² Einbaumaß 2385 x 585 mm = 1,39 m ²
Preisgruppe:	7



Großformat von 80 - 180 mm auf Anfrage
Einbaumaß: 2385 x 1185 mm = 2,82 m²



Dicke [mm]	20	30	40	50	60	80	100	120	140	160	180	200
€/m ²	9,70	11,75	14,05	16,45	18,95	22,90	27,60	32,50	37,20	41,90	46,30	51,15
Artikel-Nr.	102 820	102 830	102 850	102 870	102 880	102 910	102 950	102 980	103 020	103 035	103 015	103 018
U-Wert [W/(m ² ·K)]*	1,21	0,85	0,66	0,54	0,45	0,32	0,26	0,21	0,18	0,16	0,14	0,13
m ² /Versandeinheit	18,00	11,52	8,64	7,20	5,76	4,32	3,60	2,88	2,16	2,16	2,16	1,44
m ² /Palette	180,00	115,20	86,40	72,00	57,60	43,20	36,00	28,80	25,92	21,60	21,60	17,28

*Die Wärmeübergangswiderstände R_{si} und R_{se} sind berücksichtigt. Weitere Bauteilschichten sind nicht berücksichtigt.

Flachdach schwerentflammbar

puren® Secure / puren® Secure kompakt

Innovatives und wirtschaftliches Dämmelement, schwerentflammbar für brandsichere Flach- und Gefälledachkonstruktionen.

Wärmeleitfähigkeit:	80 - 100 mm WLS 027, λ_D 0,026 120 - 180 mm WLS 026, λ_D 0,025
Anwendungstyp:	DAA dh
Deckschichten:	diffusionsoffene Spezialvliesbeschichtung oberseitig flammhemmend
Brandverhaltensklasse (RtF):	Oberseite Klasse B-s1, d0 nach DIN EN 13501-1
Kantenausbildung:	Secure: umlaufend Stufenfalz Secure kompakt: stumpf
Format mit Stufenfalz:	Secure: Außenmaß 1200 x 600 mm = 0,72 m ² Einbaumaß 1185 x 585 mm = 0,69 m ²
Format Kanten stumpf	Secure kompakt: Außenmaß 600 x 600 mm = 0,36 m ²
Preisgruppe:	8



Flachdach

puren® Secure (Format 1200 x 600 mm)

Dicke [mm]	80	100	120	140	160	180
€/m ²	35,40	40,75	46,40	51,65	57,10	62,30
Artikel-Nr.	112 700	112 702	112 704	112 706	112 708	112 710
U-Wert [W/(m ² ·K)]*	0,32	0,26	0,21	0,18	0,16	0,14
m ² /Versandeinheit	4,32	3,60	2,88	2,16	2,16	2,16
m ² /Palette	43,20	36,00	28,80	25,92	21,60	21,60



Andere Längen und Ausführung stumpf auf Anfrage.

puren® Secure kompakt (Format 600 x 600 mm)

Dicke [mm]	80	100	120	140	160	180
€/m ²	40,70	46,85	53,35	59,40	65,70	71,60
Artikel-Nr.	112 775	112 776	112 735	112 777	112 778	112 779
U-Wert [W/(m ² ·K)]*	0,32	0,26	0,21	0,18	0,16	0,14
m ² /Versandeinheit	2,16	1,80	1,44	1,08	1,08	1,08
m ² /Palette	43,20	36,00	28,80	25,92	21,60	21,60



Kehl- und Gratplatten puren® Secure / puren® Secure kompakt, Kantenausbildung: stumpf
Ein Set besteht aus 2 Platten.

Ausführung	Kehl- und Gratplatten
Format [mm]	600 x 600
Dicke [mm]	80
€/Set	55,60
Artikel-Nr.	112 781
Sets / Paket	12

*Die Wärmeübergangswiderstände Rsi und Rse sind berücksichtigt. Weitere Bauteilschichten sind nicht berücksichtigt.

Flachdach- und Terrassendämmung mit VIP-Kern

puren® Ultra VIP Standard / puren® Ultra VIP Spezial

Das Dämmelement für Flachdächer und Terrassen besteht aus einem VIP-Kern mit unterseitiger Gummigranulatschutzlage und oberseitiger PU-Decklage.

puren® Ultra VIP Standard

Eine vollflächige Verlegung wird mithilfe von bauseits bereitzustellenden PU-Ausgleichsstücken gewährleistet.

puren® Ultra VIP Spezial

Eine vollflächige Verlegung wird mithilfe von auftragsbezogen gefertigten Elementen im Sonder- und Modellformat gewährleistet.



Wärmeleitfähigkeit:	WLS 007, λ_B 0,007
Anwendungstyp:	DAA
Decklagen:	oberseitig PU-Hartschaum mit erhöhter Rohdichte unterseitig Schutzlage aus granuliertem Kautschuk
Kantenausbildung:	stumpf, optional: 50 mm Einleimer aus PU-Hartschaum, 1- oder 2-seitig
Standardformate:	Ultra VIP Standard: 1000 x 600 mm 1000 x 300 mm 600 x 500 mm
Sonderformat:	Ultra VIP Spezial: Rechteck-Formen, objektbezogen
Modellformat:	Ultra VIP Spezial: Trapez- und Dreieck-Formen, objektbezogen
Preisgruppe:	8

puren® Ultra VIP Standard

Dicke [mm]	40	50	60
€/m ²	223,00	254,00	292,00
Artikel-Nr.	113 200	113 202	113 204
U-Wert [W/(m ² ·K)]*	0,33	0,23	0,17

puren® Ultra VIP Spezial

Typ	Sonderformat (Rechtecks-Formen)			Modellformat (Trapez- und Dreieck-Formen)		
Dicke [mm]	40	50	60	40	50	60
	Preise auf Anfrage**			Preise auf Anfrage**		
Artikel-Nr.	113 206	113 208	113 210	113 230	113 232	113 234
U-Wert [W/(m ² ·K)]*	0,33	0,23	0,17	0,33	0,23	0,17

* Die Wärmeübergangswiderstände R_{si} und R_{se} sind berücksichtigt. Weitere Bauteilschichten sind nicht berücksichtigt.

** Achtung: Mindestberechnungsfläche: 0,30 m²/Stck. VIP.

Eine genaue Berechnung kann erst nach vorliegendem Aufmaß und einem daraus erstellten Verlegeplan erfolgen.

Die Frachtbedingungen für puren Vakuumdämmelemente sind getrennt vom restlichen Liefersortiment anzuwenden.

puren® VIP

Vakuüm-Isolations-Paneel mit sehr geringer Aufbauhöhe für die Verlegung im Flachdach unter Abdichtung bei erhöhten Verkehrslasten.

Wärmeleitfähigkeit: WLS 007, λ_g 0,007
Anwendungstyp: DAA
Kantenausbildung: stumpf
Standardformate: 1000 x 600 mm
 1000 x 300 mm
 600 x 500 mm

Preisgruppe: 8



Objektbezogene Formate auf Anfrage.
 Weitere Anwendungsbereiche:
 Fußboden, Fassade



Flachdach

Dicke [mm]	20	30	40	50
€/m ²	116,00	143,00	163,00	257,00
Artikel-Nr.	113 212	113 214	113 216	113 260
U-Wert [W/(m ² ·K)]*	0,33	0,23	0,17	0,14

puren® VIP Gum-1

Vakuüm-Isolations-Paneel mit unterseitiger Gummigranulat-schutzlage für die Verlegung im Flachdach unter Abdichtung bei erhöhten Verkehrslasten.



Wärmeleitfähigkeit: WLS 007, λ_g 0,007
Anwendungstyp: DAA
Decklagen: unterseitig Schutzlage aus granuliertem Kautschuk
Kantenausbildung: stumpf
Standardformate: 1000 x 600 mm
 1000 x 300 mm
 600 x 500 mm

Preisgruppe: 8

Dicke [mm]	23	33	43	53
€/m ² **	142,00	170,00	189,00	286,00
Artikel-Nr.	113 218	113 220	113 222	113 262
U-Wert [W/(m ² ·K)]*	0,33	0,23	0,17	0,14

puren® VIP Gum-2

Vakuüm-Isolations-Paneel mit unter- und oberseitiger Gummigranulatschutzlage für die Verlegung im Flachdach unter Abdichtung bei erhöhten Verkehrslasten.



Wärmeleitfähigkeit: WLS 007, λ_g 0,007
Anwendungstyp: DAA
Decklagen: beidseitig Schutzlage aus granuliertem Kautschuk
Kantenausbildung: stumpf
Standardformate: 1000 x 600 mm
 1000 x 300 mm
 600 x 500 mm

Preisgruppe: 8

Dicke [mm]	26	36	46	56
€/m ² **	168,00	196,00	217,00	316,00
Artikel-Nr.	113 224	113 226	113 228	113 264
U-Wert [W/(m ² ·K)]*	0,33	0,23	0,17	0,14

*Die Wärmeübergangswiderstände R_{si} und R_{se} sind berücksichtigt. Weitere Bauteilschichten sind nicht berücksichtigt.

** Achtung: Mindestberechnungsfläche: 0,30 m²/Stck. VIP.

Eine genaue Berechnung kann erst nach vorliegendem Aufmaß und einem daraus erstellten Verlegeplan erfolgen. Die Frachtbedingungen für puren Vakuümdämmelemente sind getrennt vom restlichen Liefersortiment anzuwenden.

Gefälledämmung nach Plan

puren® NE 120 / **puren®** NE 150 / **puren®** NE 150 kompakt

Gefälledämmung aus hochwertigem Blockschaum.

Wärmeleitfähigkeit:

bis 79 mm	WLS 027, λ_D 0,026
80 - 119 mm	WLS 026, λ_D 0,025
ab 120 mm	WLS 025, λ_D 0,024



Auch als Flachplatte (ohne Gefälle) lieferbar



puren® NE 120



puren® NE 150



puren® NE 150 kompakt

Druckspannung [kPa]	120	150	150
Preise und Lieferzeit auf Anfrage			
Anwendungstyp	DAA dh	DAA ds	DAA ds
Kantenausbildung	stumpf	stumpf	stumpf
Format	Gefälleplatte	1200 x 800 mm = 0,96 m ²	1200 x 600 mm = 0,72 m ²
	Kehl- und Gratplatte	800 x 800 mm = 0,64 m ²	600 x 600 mm = 0,36 m ²
		600 x 600 mm = 0,36 m ²	600 x 600 mm = 0,36 m ²

puren® NE 250 - 900

Gefälledämmung aus hochwertigem Blockschaum mit erhöhter Rohdichte

Anwendungstyp:	DAA ds
Kantenausbildung:	stumpf
Format:	
Gefälleplatte	1000 x 500 mm = 0,50 m ²
Kompakt	500 x 500 mm = 0,25 m ²
Kehl- und Gratplatten	500 x 500 mm = 0,25 m ²



**puren® NE 250 /
puren® NE 250 kompakt**



**puren® NE 350 /
puren® NE 350 kompakt**



**puren® NE 450 /
puren® NE 450 kompakt**



**puren® NE 650 /
puren® NE 650 kompakt**



**puren® NE 900 /
puren® NE 900 kompakt**



Jeweils auch als Flachplatte (ohne Gefälle) lieferbar

Druckspannung [kPa]	250	350	450
Preise und Lieferzeit auf Anfrage			

Wärmeleitfähigkeit:			
bis 79 mm	WLS 028, λ_D 0,027	WLS 029, λ_D 0,028	WLS 030, λ_D 0,029
80 - 119 mm	WLS 027, λ_D 0,026	WLS 028, λ_D 0,027	WLS 029, λ_D 0,028
ab 120 mm	WLS 026, λ_D 0,025	WLS 027, λ_D 0,026	WLS 028, λ_D 0,027

Druckspannung [kPa]	650	900
Preise und Lieferzeit auf Anfrage		

Wärmeleitfähigkeit:		
bis 79 mm	WLS 031, λ_D 0,030	WLS 033, λ_D 0,032
80 - 119 mm	WLS 030, λ_D 0,029	WLS 032, λ_D 0,031
ab 120 mm	WLS 029, λ_D 0,028	WLS 031, λ_D 0,030

Jeweils auch als Flachplatte (ohne Gefälle) lieferbar

Standard-Gefälledämmung

puren® GDS AL

Standardgefälledämmung.

Wärmeleitfähigkeit:	WLS 023 (nach DIN 4108-4), λ_D 0,022
Anwendungstyp:	DAA dh
Gefälle:	2,08 %
Deckschichten:	beidseitig Aluminium
Kantenausbildung:	stumpf
Format:	1200 x 1200 mm
Preisgruppe:	7

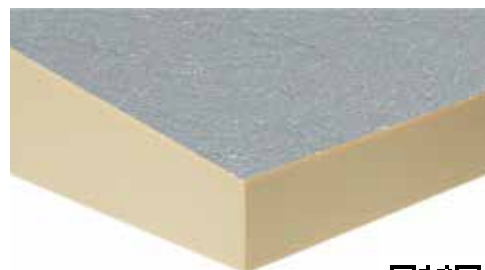

Dicken [mm]	30 - 55	55 - 80	80 - 105	105 - 130
€/m ²	23,80	29,90	36,00	40,90
Artikel-Nr.	110 250	110 252	110 254	110 256
Platten/m ² je Palette	48/69,12	32/46,08	24/34,56	20/28,80

Kehl- und Gratplatten puren® GDS AL

Ein Set besteht jeweils aus einer rechten und linken Kehlplatte/ einer rechten und linken Gratplatte.

Ausführung	Kehlplatten				Gratplatten			
Dicke [mm]	30 - 55	55 - 80	80 - 105	105 - 130	30 - 55	55 - 80	80 - 105	105 - 130
€/Set	47,15	58,00	69,50	81,10	47,15	58,00	69,50	81,10
Artikel-Nr.	113 710	113 711	113 712	113 713	113 700	113 701	113 702	113 703
Sets / Paket	32	24	20	16	32	24	20	16

Linientwässerung

puren® SK Strukturkeil

Für die sichere Linientwässerung von Flach- und Gefälledächern, aus hochwertigem PU-Blockschaum unkaschiert.

Anwendungstyp: DAA dh
 Gefälle: längs 1,25% / quer 5,0%
 ca. 3,3% resultierendes Gefälle

Kantenausbildung: stumpf

Preisgruppe: 8
 Typenliste und ausführliche technische Daten unter www.puren.com



Weitere Maße auf Anfrage.

Typ-Bezeichnung	SK 1.2	SK 2.4	SK 3.6	SK 4.8	SK 6.0	SK 7.2	SK 8.4	SK 9.6
€/Stück	38,50	49,30	61,60	95,50	146,30	254,10	346,50	462,00
Artikel-Nr.	110 300	110 301	110 302	110 303	110 304	110 305	110 306	110 307
Länge [mm]	1.200	2.400	3.600	4.800	6.000	7.200	8.400	9.600
Breite [mm]	300	600	900	1.200	1.500	1.800	2.100	2.400

Typ-Bezeichnung	SK 10.8	SK 12.0	SK 13.2	SK 14.4	SK 15.6	SK 16.8	SK 18.0	SK 19.2
€/Stück	608,30	831,60	1.070,30	1.155,00	1.416,80	1.724,80	1.925,00	2.186,80
Artikel-Nr.	110 308	110 309	110 323	110 320	110 324	110 321	110 325	110 322
Länge [mm]	10.800	12.000	13.200	14.400	15.600	16.800	18.000	19.200
Breite [mm]	2.700	3.000	3.300	3.600	3.900	4.200	4.500	4.800

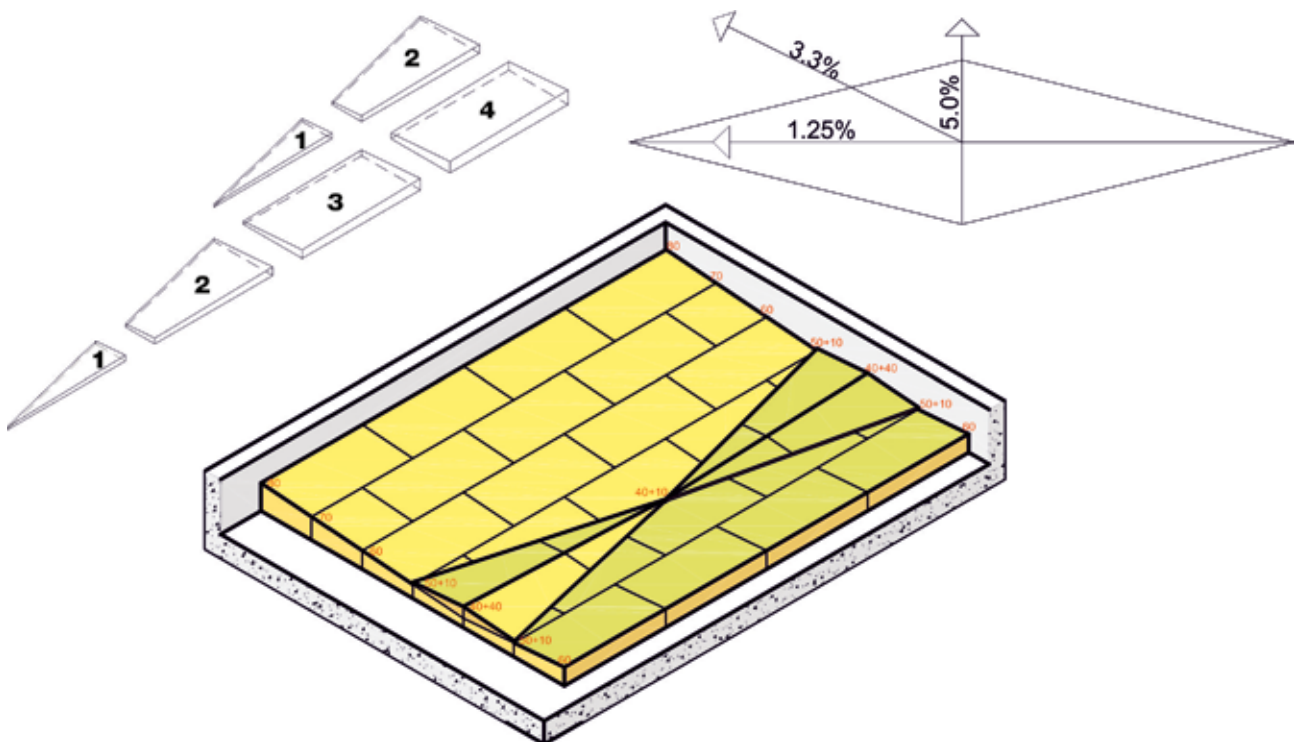

Attika- und Lichtkuppelaufbau

puren® Attika-Keile

Anwendungstyp:	DAA ds
Länge:	mit Spezialvlies-Kaschierung 1200 mm
Kantenausbildung:	gekappt (Trapezform)
Preisgruppe:	8

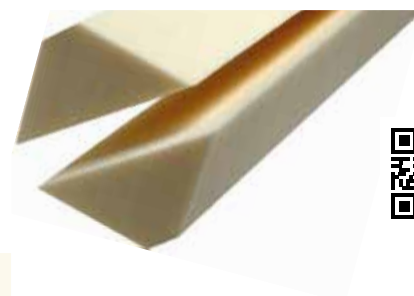

Ausführung	mit Spezialvlies-Kaschierung		
Dicke [mm]	50 x 50	60 x 60	100 x 100
€/lfm.	1,80	2,15	3,60
Artikel-Nr.	101 860	101 862	101 865
lfm./VPE	240	120	54

purenit® Attikaelemente

Mehrteiliger Bausatz aus dem Funktionswerkstoff **purenit®**, für die sichere Ausführung von wärmebrückenfreien Dachrandkonstruktionen.

Wärmeleitfähigkeit:	bis 40 mm WLS 088, λ_D 0,083 41 - 60 mm WLS 088, λ_D 0,085 ab 60 mm WLS 093, λ_D 0,088
2-teiliger Bausatz:	Teil 1 1200 x 350 x 80 mm / 800 x 500 x 80 mm Teil 2 1200 x 280 x 30 mm / 800 x 400 x 35 mm inkl. 5 St. Schrauben 6 x 120 mm T30 mit oberseitiger Gefälleausbildung (5%)
Preisgruppe:	5

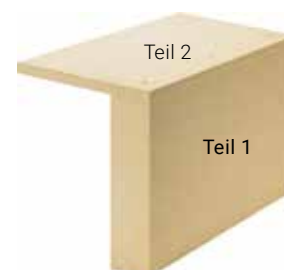

Ausführung
in **schwerentflammbar**
auf Anfrage.



purenit® Attikaelement

Länge [mm]	1200
€/Bausatz	133,85
Artikel-Nr.	114 205
Bausätze/lfm. je Palette	20 / 24*

purenit® Attikaelement XL

Länge [mm]	800
€/Bausatz	133,85
Artikel-Nr.	114 210
Bausätze/lfm. je Palette	20 / 16*

*Bestellmenge muss durch 2 teilbar sein.

purenit® Bohle

Für den optimalen Attika- und Lichtkuppelaufbau als wärmebrückenfreier Anschluss.

Wärmeleitfähigkeit:	bis einschl. 40 mm WLS 088, λ_D 0,083 ab 41 - 60 mm WLS 090, λ_D 0,085 ab 61 mm WLS 093, λ_D 0,088
Länge:	1200 mm
Preisgruppe:	5



Ausführung
in **schwerentflammbar**
auf Anfrage und weitere
Maße auf Anfrage.



	Dicke [mm]	20	40	50	60	70	80
100 mm	€/lfm.	9,90	15,35	18,20	20,55	23,95	27,40
	Artikel-Nr.	114 010	114 020	114 030	114 040	114 232	114 237
150 mm	€/lfm.	12,75	21,10	25,15	28,65	33,45	38,20
	Artikel-Nr.	114 050	114 060	114 070	114 080	114 233	114 238
200 mm	€/lfm.	14,65	24,45	29,65	33,70	39,30	44,95
	Artikel-Nr.	114 090	114 100	114 110	114 120	114 234	114 239
250 mm	€/lfm.	16,20	29,45	36,00	41,05	47,90	54,75
	Artikel-Nr.	114 130	114 140	114 150	114 160	114 235	114 240
300 mm	€/lfm.	21,20	37,55	46,35	53,55	62,50	71,40
	Artikel-Nr.	114 170	114 180	114 190	114 200	114 236	114 204

Raum für Notizen

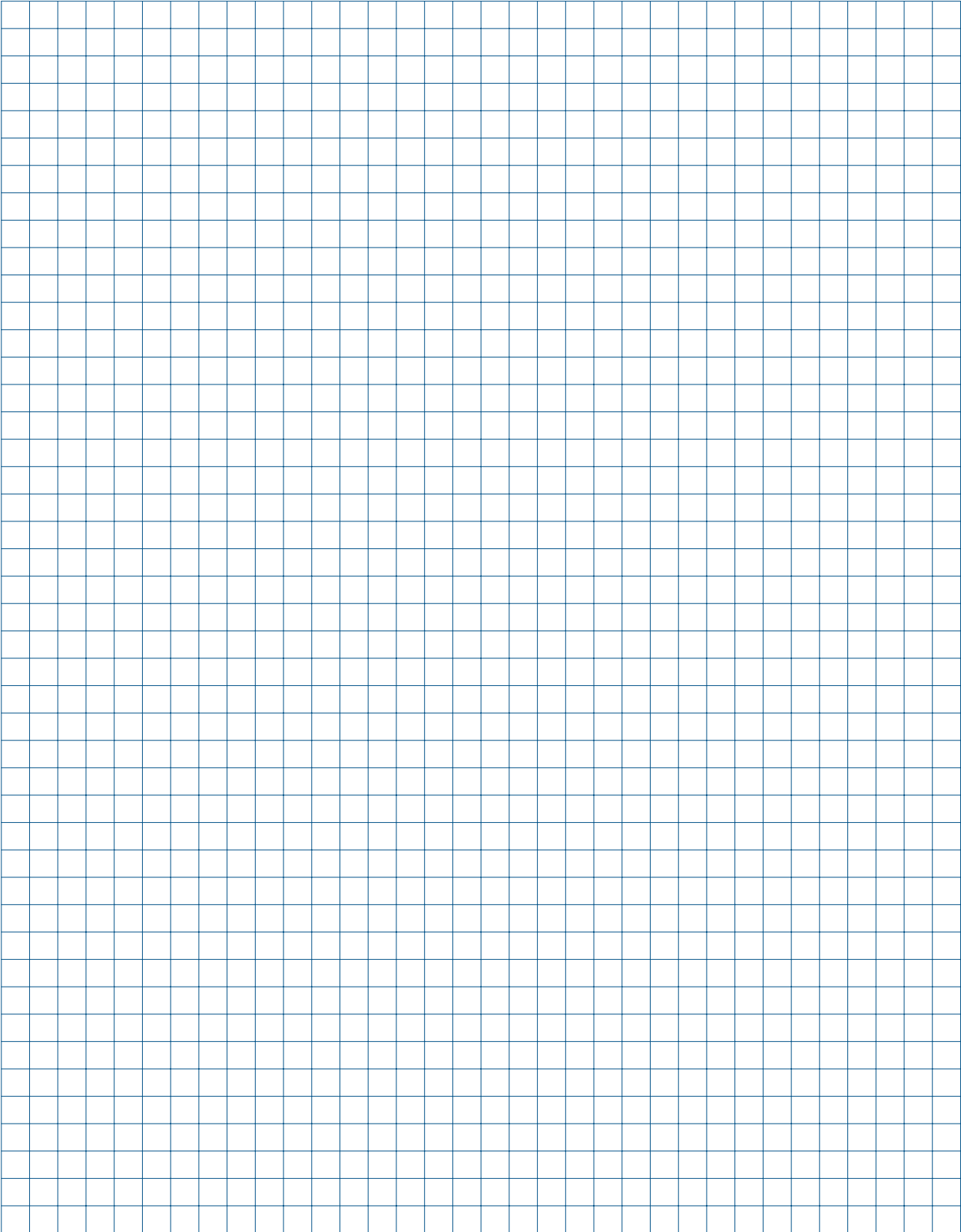

purenit® Funktionswerkstoff

purenit® Plattenware

Druckfester, wärmedämmender Funktionswerkstoff für den universellen Einsatz in Flachdach-, Steildach- und Fassadenkonstruktionen

- für wärmebrückenarme Anschlussdetails
- zur Montage von Bauelementen
- als Trägermaterial für Verbundkonstruktionen

Format: 2440 x 1220 mm

Wärmeleitfähigkeit:

bis 40 mm WLS 088, λ_D 0,083
 41 - 60 mm WLS 090, λ_D 0,085
 ab 60 mm WLS 093, λ_D 0,088

Preisgruppe: 9



Ausführung in **schwerentflammbar** auf Anfrage.

Dicke [mm]	10	15	20	25	30	40	50	60	70	80
€/m ²	18,90	28,30	37,80	47,20	56,70	75,60	94,50	113,40	132,30	151,20
Artikel-Nr.	179 547	179 548	113 605	113 607	113 610	113 615	112 620	112 625	171 530	171 623
Platten/Palette (Stück)	60	40	30	24	20	15	12	10	8	7

Nur im Standardformat erhältlich

purenit® Kleinformat (verpackt auf Europalette)

Artikel-Nr.	Länge [mm]	Breite [mm]	Stärke [mm]	VPE [St.]	€/m ²
179 883	1.200	800	10	60	20,00
179 871	1.200	800	15	40	30,00
179 891	1.200	800	20	30	40,00
179 869	1.200	800	24	25	48,00
179 931	1.200	800	25	24	50,00
179 870	1.200	800	30	20	60,00
173 668	1.200	800	40	15	80,00
177 181	1.200	800	50	12	100,00
173 669	1.200	800	60	10	120,00
179 921	1.200	800	70	8	140,00
179 922	1.200	800	80	7	160,00



Ausführung in **schwerentflammbar** auf Anfrage.

10 - 19 mm: geschliffen

20 - 40 mm: glatt

41 - 80 mm: geschliffen

purenit® Lieferbare Formate

purenit® Standardformat (ab einer VPE)

Artikel-Nr.	Länge [mm]	Breite [mm]	Stärke [mm]	VPE [St.]	KG/Platte
179 547	2.440	1.220	10	60	17
179 548	2.440	1.220	15	40	25
113 605	2.440	1.220	20	30	33
113 607	2.440	1.220	25	24	41
113 610	2.440	1.220	30	20	50
113 612	2.440	1.220	35	17	58
113 615	2.440	1.220	40	15	66
112 620	2.440	1.220	50	12	82
112 625	2.440	1.220	60	10	99
171 530	2.440	1.220	70	8	115
171 623	2.440	1.220	80	7	131

10 - 19 mm: geschliffen
 20 - 40 mm: glatt
 41 - 80 mm: geschliffen

purenit® auftragsbezogene Sonderformate (Mindestmenge erforderlich)

Artikel-Nr.	Länge [mm]	Breite [mm]	Stärke [mm]	VPE [St.]	KG/Platte
179 220	3.600	1.220	10	40	25
179 221	3.600	1.220	14	35	34
179 222	3.600	1.220	15	30	37
179 223	3.600	1.220	16	28	39
179 224	3.600	1.220	18	22	44
179 225	3.600	1.220	20	20	49
179 226	3.600	1.220	22	20	54
179 227	3.600	1.220	25	18	61
179 228	3.600	1.220	27	15	66
179 229	3.600	1.220	30	15	73
179 230	3.600	1.220	35	12	85
179 231	3.600	1.220	40	10	97
173 626	3.600	1.220	50	8	121
175 267	3.600	1.220	60	7	145

purenit® Musterformate

Artikel-Nr.	Länge [mm]	Breite [mm]	Stärke [mm]	Lieferart
171 977	160	80	20	per Post
179 570	400	300	20	per Post
172 486	1.000	500	20	per Post

Weitere Musterformate auf Anfrage.

Kerndämmung für das zweischalige Mauerwerk

puren® Intrawall AL

Wärmeleitfähigkeit:	60 mm WLS 024, λ_D 0,023 80 - 140 mm WLS 023, λ_D 0,022
Anwendungstyp:	WZ/WAB
Deckschichten:	beidseitig Aluminium
Kantenausbildung:	umlaufend Stufenfalz, Nut+Feder (ab 80 mm) auf Anfrage
Format:	Außenmaß 1200 x 600 mm = 0,72 m ² Einbaumaß 1185 x 585 mm = 0,69 m ²
Preisgruppe:	3



Ausführung stumpf auf Anfrage.



Dicken [mm]	60	80	100	120	140
€/m ²	19,45	23,40	28,20	33,00	37,70
Artikel-Nr.	122 550	122 552	122 554	122 556	122 558
U-Wert [W/(m ² ·K)]*	0,37	0,27	0,22	0,19	0,16
m ² /Versandeinheit	5,76	4,32	3,60	2,88	2,16
m ² /Palette	57,60	43,20	36,00	28,80	25,92

puren® Intrawall MV

Wärmeleitfähigkeit:	80 - 100 mm WLS 027, λ_D 0,026 120 - 140 mm WLS 026, λ_D 0,025
Anwendungstyp:	WZ/WAB
Deckschichten:	beidseitig Spezialvlies
Kantenausbildung:	umlaufend Stufenfalz, Nut+Feder auf Anfrage
Format:	Außenmaß 1200 x 600 mm = 0,72 m ² Einbaumaß 1185 x 585 mm = 0,69 m ²
Prinzip:	diffusionsoffen
Preisgruppe:	3



Ausführung stumpf auf Anfrage.



Dicken [mm]	80	100	120	140
€/m ²	22,90	27,60	32,50	37,20
Artikel-Nr.	122 581	122 584	122 587	122 589
U-Wert [W/(m ² ·K)]*	0,32	0,32	0,21	0,18
m ² /Versandeinheit	4,32	3,60	2,88	2,16
m ² /Palette	43,20	36,00	28,80	25,92

puren® Intrawall SE

Wärmeleitfähigkeit:	80 - 100 mm WLS 027, λ_D 0,026 ab 120 mm WLS 026, λ_D 0,025
Anwendungstyp:	WAB, WAA, WZ, WAS
Deckschichten:	beidseitig Spezialvlies, einseitig flammhemmend
Kantenausbildung:	Stufenfalz
Format:	Außenmaß 1200 x 600 mm = 0,72 m ² Einbaumaß 1185 x 585 mm = 0,69 m ² Außenmaß 2400 x 600 mm = 1,44 m ² Einbaumaß 2385 x 585 mm = 1,39 m ²
Preisgruppe:	8



Andere Längen und Ausführung
stumpf auf Anfrage.

Dicke [mm]	80	100	120	140
€/m ²	34,70	39,95	45,45	50,65
Artikel-Nr.	114 580	114 581	114 582	114 583
U-Wert [W/(m ² ·K)]*	0,32	0,26	0,21	0,18
m ² /Versandeinheit	4,32	3,60	2,88	2,16
m ² /Palette	43,20	36,00	28,80	25,92

Fußbodendämmung

puren® FAL

Besonders geeignet als Dämmung unter Fußbodenheizung.

Wärmeleitfähigkeit:	20 - 60 mm WLS 024, λ_D 0,023 80 mm WLS 023, λ_D 0,022
Anwendungstyp:	DEO dh
Deckschichten:	beidseitig Aluminium
Kantenausbildung:	stumpf
Format:	1200 x 600 mm = 0,72 m ²
Preisgruppe:	7



Dicke [mm]	20	30	40	50	60	80
€/m ²	10,10	12,35	14,65	16,90	19,45	23,40
Artikel-Nr.	102 410	102 450	102 480	102 515	102 535	102 575
U-Wert [W/(m ² ·K)]*	0,96	0,68	0,53	0,44	0,37	0,27
m ² /Versandeinheit	18,00	11,52	8,64	7,20	5,76	4,32
m ² /Palette	180,00	115,20	86,40	72,00	57,60	43,20

puren® MV-FB

Besonders geeignet als Dämmung unter Estrich.

Wärmeleitfähigkeit:	20 - 60 mm WLS 029, λ_D 0,028 80 mm WLS 028, λ_D 0,027
Anwendungstyp:	DEO dh
Deckschichten:	beidseitig Spezialvlies
Kantenausbildung:	stumpf
Format:	1200 x 600 mm = 0,72 m ²
Preisgruppe:	7



Dicke [mm]	20	30	40	50	60	80
€/m ²	9,70	11,75	14,05	16,45	18,95	22,90
Artikel-Nr.	103 132	103 135	103 137	103 140	103 142	103 145
U-Wert [W/(m ² ·K)]*	1,11	0,80	0,61	0,50	0,43	0,32
m ² /Versandeinheit	18,00	11,52	8,64	7,20	5,76	4,32
m ² /Palette	180,00	115,20	86,40	72,00	57,60	43,20

*Die Wärmeübergangswiderstände R_{si} und R_{se} sind berücksichtigt. Weitere Bauteilschichten sind nicht berücksichtigt.

Tiefgaragen- und Kellerdämmung

puren® TG

Besonders geeignet für Tiefgaragen und Kellerdecken.
Effizienter, schwerentflammbarer Wärmeschutz.

Wärmeleitfähigkeit:	80 - 100 mm WLS 027, λ_D 0,026 120 - 180 mm WLS 026, λ_D 0,025
Anwendungstyp:	DI, mit höherer Druckfestigkeit
Deckschichten:	beidseitig Spezialvlies, unterseitig flammhemmend
Kantenausbildung:	Stufenfalz
Format:	Außenmaß 1200 x 600 mm = 0,72 m ² Einbaumaß 1185 x 585 mm = 0,69 m ²
Lang auf Anfrage:	Außenmaß 2400 x 600 mm = 1,44 m ² Einbaumaß 2385 x 585 mm = 1,39 m ²
Preisgruppe:	8



Dicke [mm]	80	100	120	140	160	180
€/m ²	37,20	42,80	48,70	54,25	59,95	65,40
Artikel-Nr.	112 760	112 762	112 764	112 766	112 768	112 770
U-Wert [W/(m ² ·K)]*	0,32	0,26	0,21	0,18	0,16	0,14
m ² /Versandeinheit	4,32	3,60	2,88	2,16	2,16	2,16
m ² /Palette	43,20	36,00	28,80	25,92	21,60	21,60

puren® TG Laibungsplatte

Eigenschaften entsprechend **puren® TG**.

Besonders geeignet zur Verwendung als Laibungsplatte, Unterzüge und Stützen.

Wärmeleitfähigkeit:	60 mm WLS 029, λ_D 0,028
Anwendungstyp:	DI, mit höherer Druckfestigkeit
Deckschichten:	beidseitig Spezialvlies, unterseitig flammhemmend
Kantenausbildung:	Stufenfalz
Format:	Außenmaß 1200 x 600 mm = 0,72 m ² Einbaumaß 1185 x 585 mm = 0,69 m ²
Lang auf Anfrage:	Außenmaß 2400 x 600 mm = 1,44 m ² Einbaumaß 2385 x 585 mm = 1,39 m ²
Preisgruppe:	8



Dicke [mm]	60
€/m ²	36,60
Artikel-Nr.	112 756
U-Wert [W/(m ² ·K)]*	0,44
m ² /Versandeinheit	5,76
m ² /Palette	57,60

*Die Wärmeübergangswiderstände R_{si} und R_{se} sind berücksichtigt. Weitere Bauteilschichten sind nicht berücksichtigt.

Zubehör

puren® TG EAP (Eck- und Abschlussplatte)

Mit der 60 mm starken **puren® TG EAP** lassen sich Kanten und Abschlüsse schnell, einfach und systemkonform herstellen. Geeignet für **puren® TG** Dämmplatten aller Art.

Kantenausbildung: umlaufend Stufenfalz
Format:

Außenmaß 1200 x 600 mm
Einbaumaß 1185 x 580 mm,
Schenkellänge ca.
75 mm + 510 mm

Preisgruppe: 5

Stück/Ktn.	8
€/Stück	57,00
Artikel-Nr.	112 758



puren® TG Fix

Mit der pastösen Masse **puren® TG Fix** lassen sich Lücken der Spezialdeckschicht, z.B. an Anschnitten, Kanten oder beschädigten Stellen sehr leicht ausbessern.

Bedarf ca. 1,2 - 1,4 kg/m²
Ergiebigkeit ca. 3,5 bis 4 m² pro Gebinde

Preisgruppe: 5

Inhalt/Eimer [kg]	5
€/Eimer	79,20
Artikel-Nr.	105 128



puren® TG Systemkralle

Mit der **puren® TG Systemkralle** sind die **puren® TG** Dämmplatten schnell, einfach und sicher montiert.

Bedarf ca. 2 Stück je Platte/
Plattenformat 1200 x 600 mm

Bedarf ca. 3 Stück je Platte/
Plattenformat 2400 x 600 mm

Preisgruppe: 5

Stück/Ktn.	100
€/Karton	55,55
Artikel-Nr.	129 052



puren® TG FID 90

Mit dem **puren® TG FID 90** Kunststoffdübel werden **puren® TG** Dämmplatten verdeckt und sicher im Aufbeton verankert.

Bedarf ca. 1 Stück je Platte /
Plattenformat 1200 x 600

Bedarf ca. 2 Stück je Platte /
Plattenformat 2400 x 600 mm

Preisgruppe: 5

Stück/Ktn.	25
€/Karton	39,65
Artikel-Nr.	129 054



Raum für Notizen

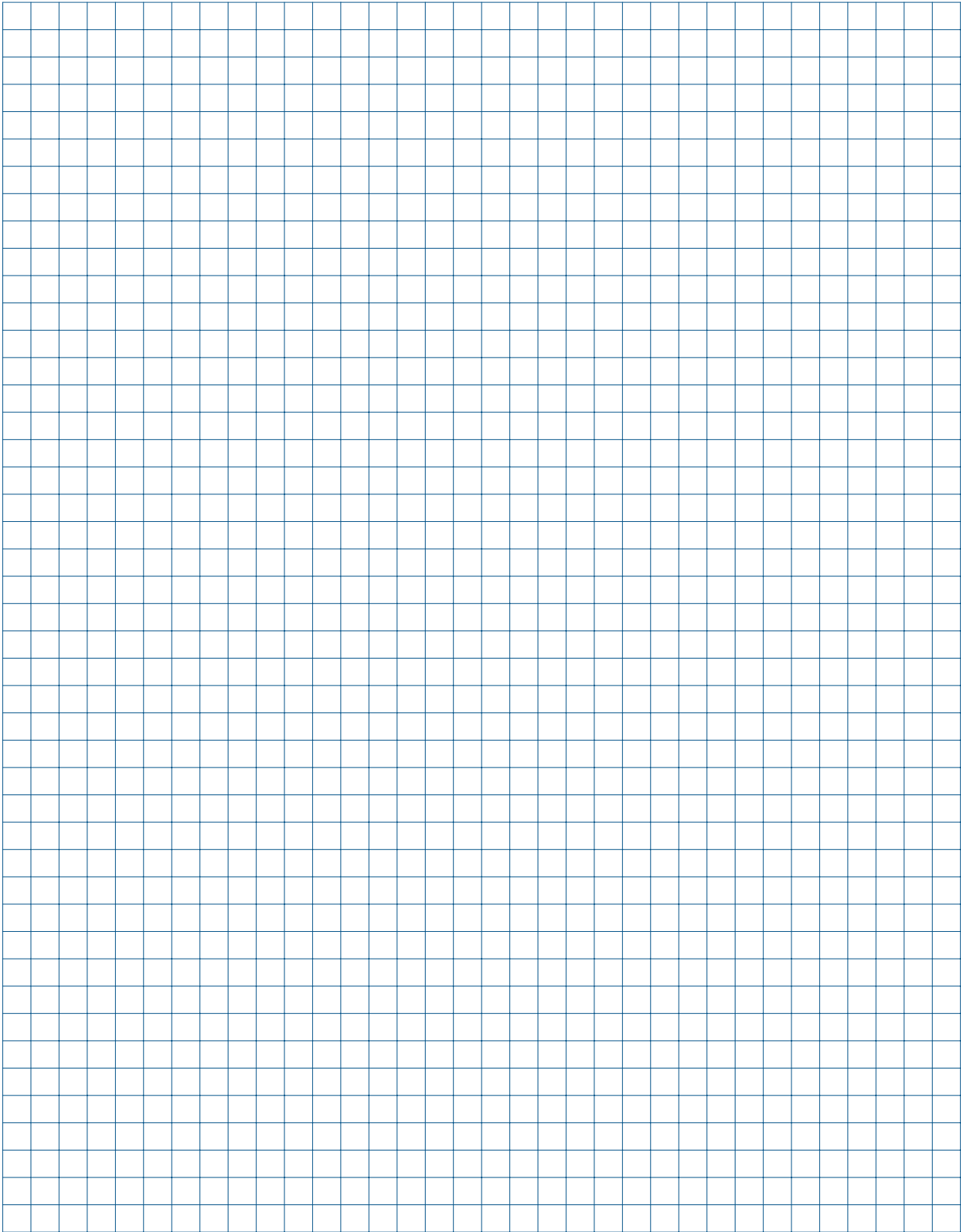

Dämmwerte Steildach

Decke gegen Außenluft

Plattendicke [mm]	puren PU-Hartschaum			Andere Dämmstoffe				Plattendicke [mm]
	aluminiumkaschiert 0,023 / 0,024 W/(m·K)	mineralvlieskaschiert 0,026 / 0,027 / 0,029 W/(m·K)	unkaschiert 0,025 / 0,026 / 0,027 W/(m·K)	0,032 W/(m·K)	0,035 W/(m·K)	0,040 W/(m·K)	0,045 W/(m·K)	
	U_B [W/(m²·K)]							
20 mm	1,06	1,27	1,19	1,35	1,45	1,56	1,85	20 mm
30 mm	0,72	0,88	0,81	0,96	1,01	1,12	1,27	30 mm
40 mm	0,56	0,67	0,63	0,72	0,81	0,88	1,01	40 mm
50 mm	0,46	0,54	0,50	0,59	0,65	0,72	0,81	50 mm
60 mm	0,38	0,46	0,43	0,50	0,54	0,61	0,69	60 mm
70 mm	0,33	0,39	0,37	0,44	0,47	0,53	0,59	70 mm
80 mm	0,28	0,32	0,31	0,38	0,42	0,47	0,53	80 mm
90 mm	0,25	0,29	0,28	0,34	0,37	0,42	0,47	90 mm
100 mm	0,23	0,26	0,25	0,31	0,33	0,38	0,43	100 mm
110 mm	0,20	0,24	0,23	0,28	0,31	0,35	0,39	110 mm
120 mm	0,19	0,21	0,20	0,26	0,28	0,32	0,36	120 mm
130 mm	0,17	0,19	0,19	0,24	0,26	0,29	0,33	130 mm
140 mm	0,16	0,18	0,17	0,22	0,24	0,27	0,31	140 mm
150 mm	0,15	0,17	0,16	0,21	0,23	0,26	0,29	150 mm
160 mm	0,14	0,16	0,15	0,19	0,21	0,24	0,27	160 mm
170 mm	0,13	0,15	0,14	0,18	0,20	0,23	0,26	170 mm
180 mm	0,13	0,14	0,14	0,17	0,19	0,22	0,24	180 mm
190 mm	0,12	0,13	0,13	0,17	0,18	0,20	0,23	190 mm
200 mm	0,11	0,13	0,12	0,16	0,17	0,19	0,22	200 mm
210 mm	0,11	0,12	0,11	0,15	0,16	0,19	0,21	210 mm
220 mm	0,10	0,12	0,11	0,14	0,16	0,18	0,20	220 mm
230 mm	0,10	0,11	0,10	0,14	0,15	0,17	0,19	230 mm
240 mm	0,09	0,11	0,10	0,13	0,14	0,16	0,18	240 mm
250 mm	0,09	0,10	0,09	0,13	0,14	0,16	0,18	250 mm
260 mm	0,09	0,10	0,09	0,12	0,13	0,15	0,17	260 mm
270 mm	0,08	0,10	0,09	0,12	0,13	0,15	0,16	270 mm
280 mm	0,08	0,09	0,09	0,11	0,12	0,14	0,16	280 mm
290 mm	0,08	0,09	0,09	0,11	0,12	0,14	0,15	290 mm
300 mm	0,08	0,09	0,08	0,11	0,12	0,13	0,15	300 mm

 GEG Mindestanforderung

 BEG Mindestanforderung

Wärmedurchgangskoeffizient (U-Wert) auf Grundlage des Bemessungswertes der Wärmeleitfähigkeit nach DIN 4108-4.

Im Wärmedurchgangskoeffizienten U sind die Wärmeübergangswiderstände

$R_{s,}$ = 0,10 m²·K/W und

$R_{s,}$ = 0,04 m²·K/W enthalten.

Weitere Bauteilschichten und objektspezifische Besonderheiten sind nicht berücksichtigt.

Dämmwerttabellen Steildach, Dämmstoffkombinationen

1. U-Werte [W/(m²·K)] puren® Perfect und puren® Unterdach (WLS 023)
Kombination mit Dämmstoffen der WLS 032

WLS 032	Dicke des PU-Aufsparrendämmelements [mm]										
	ohne PU	50	60	80	100	120	140	160	180	200	220
100 mm	0,400	0,207	0,190	0,162	0,142	0,126	0,114	0,103	0,095	0,088	0,081
120 mm	0,338	0,188	0,174	0,151	0,132	0,119	0,108	0,098	0,091	0,084	0,078
140 mm	0,293	0,173	0,160	0,140	0,125	0,112	0,102	0,094	0,087	0,081	0,075
160 mm	0,259	0,160	0,149	0,131	0,118	0,107	0,097	0,090	0,083	0,078	0,073
180 mm	0,231	0,149	0,139	0,124	0,111	0,101	0,093	0,086	0,080	0,075	0,070
200 mm	0,209	0,139	0,131	0,117	0,106	0,097	0,089	0,082	0,077	0,072	0,068
220 mm	0,191	0,132	0,123	0,111	0,101	0,092	0,085	0,079	0,074	0,070	0,066

2. U-Werte [W/(m²·K)] puren® Perfect und puren® Unterdach (WLS 023)
Kombination mit Dämmstoffen der WLS 035

WLS 035	Dicke des PU-Aufsparrendämmelements [mm]										
	ohne PU	50	60	80	100	120	140	160	180	200	220
40 mm	0,929	0,303	0,268	0,217	0,183	0,157	0,139	0,124	0,112	0,102	0,093
60 mm	0,663	0,266	0,238	0,197	0,168	0,147	0,130	0,117	0,106	0,097	0,090
80 mm	0,516	0,237	0,215	0,189	0,156	0,137	0,123	0,111	0,101	0,093	0,086
100 mm	0,442	0,214	0,196	0,167	0,146	0,129	0,116	0,105	0,097	0,089	0,083
120 mm	0,375	0,195	0,180	0,155	0,137	0,122	0,110	0,100	0,092	0,085	0,080
140 mm	0,310	0,180	0,166	0,145	0,129	0,115	0,105	0,096	0,089	0,082	0,077
160 mm	0,274	0,166	0,155	0,136	0,121	0,110	0,100	0,092	0,085	0,079	0,074
180 mm	0,245	0,155	0,145	0,128	0,115	0,104	0,096	0,088	0,082	0,076	0,072
200 mm	0,222	0,145	0,136	0,121	0,109	0,100	0,092	0,085	0,079	0,074	0,069
220 mm	0,202	0,136	0,128	0,115	0,104	0,095	0,088	0,082	0,076	0,071	0,067

3. U-Werte [W/(m²·K)] puren® Perfect und puren® Unterdach (WLS 023)
Kombination mit Dämmstoffen der WLS 040

WLS 040	Dicke des PU-Aufsparrendämmelements [mm]										
	ohne PU	50	60	80	100	120	140	160	180	200	220
40 mm	1,005	0,312	0,275	0,222	0,186	0,160	0,140	0,125	0,113	0,103	0,094
60 mm	0,720	0,276	0,147	0,203	0,172	0,150	0,133	0,119	0,108	0,098	0,091
80 mm	0,561	0,248	0,224	0,187	0,161	0,141	0,126	0,113	0,103	0,095	0,087
100 mm	0,460	0,225	0,205	0,174	0,151	0,133	0,119	0,108	0,099	0,091	0,084
120 mm	0,389	0,206	0,189	0,162	0,142	0,126	0,114	0,103	0,095	0,088	0,081
140 mm	0,338	0,190	0,176	0,152	0,134	0,120	0,109	0,099	0,091	0,085	0,079
160 mm	0,298	0,177	0,164	0,143	0,127	0,114	0,104	0,095	0,088	0,082	0,076
180 mm	0,267	0,165	0,154	0,135	0,121	0,109	0,100	0,092	0,085	0,079	0,074
200 mm	0,242	0,155	0,145	0,128	0,115	0,105	0,096	0,088	0,082	0,077	0,072
220 mm	0,221	0,146	0,137	0,122	0,110	0,100	0,092	0,085	0,079	0,074	0,070

Berechnungsgrundlage Tabelle 1-3: Innenverkleidung; 2xLattung; Mineralwolle + PU; Sparren e= 0,65 m, Breite 8 cm, Höhe = Stärke Mineralwolle. Bei den Aufbauten sind ggf. bauphysikalische Nachweise erforderlich! Die Luftdichtigkeit muss bei allen Aufbauten gewährleistet sein!

U-Werte [W/(m²·K)] puren® Silent Pro

Dämmstoffkombination ohne Zwischensparrendämmung

Dicke [mm]	80 + 40	100 + 40	120 + 40	140 + 40	160 + 40	180 + 40
U-Wert	0,210	0,178	0,154	0,136	0,121	0,110

KfW Mindestanforderung

1. U-Werte $[W/(m^2 \cdot K)]$ **puren® Plus, puren® Basic, puren® Unterdach (WLS 026/027/028)**
Kombination mit Dämmstoffen der WLS 032

WLS 032	Dicke des PU-Aufsparrendämmelements [mm]										
	ohne PU	50	60	80	100	120	140	160	180	200	220
100 mm	0,400	0,226	0,208	0,177	0,157	0,137	0,124	0,113	0,104	0,096	0,089
120 mm	0,338	0,204	0,190	0,163	0,145	0,128	0,117	0,107	0,099	0,092	0,086
140 mm	0,293	0,186	0,174	0,152	0,136	0,121	0,110	0,102	0,094	0,088	0,082
160 mm	0,259	0,171	0,161	0,141	0,128	0,114	0,105	0,097	0,090	0,084	0,079
180 mm	0,231	0,158	0,149	0,132	0,120	0,108	0,100	0,092	0,086	0,081	0,076
200 mm	0,209	0,147	0,139	0,125	0,114	0,103	0,095	0,088	0,083	0,078	0,073
220 mm	0,191	0,138	0,131	0,118	0,108	0,098	0,091	0,085	0,080	0,075	0,071

2. U-Werte $[W/(m^2 \cdot K)]$ **puren® Plus, puren® Basic, puren® Unterdach (WLS 026/027/028)**
Kombination mit Dämmstoffen der WLS 035

WLS 035	Dicke des PU-Aufsparrendämmelements [mm]										
	ohne PU	50	60	80	100	120	140	160	180	200	220
40 mm	0,929	0,344	0,306	0,244	0,207	0,174	0,153	0,137	0,124	0,113	0,104
60 mm	0,663	0,297	0,268	0,220	0,189	0,161	0,143	0,129	0,117	0,108	0,099
80 mm	0,516	0,262	0,239	0,200	0,174	0,150	0,134	0,122	0,111	0,102	0,095
100 mm	0,442	0,234	0,216	0,183	0,161	0,140	0,126	0,115	0,106	0,096	0,091
120 mm	0,375	0,212	0,197	0,169	0,150	0,132	0,119	0,109	0,101	0,094	0,087
140 mm	0,310	0,194	0,181	0,159	0,140	0,124	0,113	0,104	0,096	0,090	0,084
160 mm	0,274	0,178	0,167	0,147	0,132	0,118	0,108	0,099	0,092	0,086	0,081
180 mm	0,245	0,165	0,156	0,138	0,125	0,112	0,103	0,095	0,089	0,083	0,078
200 mm	0,222	0,154	0,146	0,130	0,118	0,106	0,098	0,091	0,085	0,080	0,075
220 mm	0,202	0,144	0,137	0,123	0,112	0,101	0,094	0,088	0,082	0,077	0,073

3. U-Werte $[W/(m^2 \cdot K)]$ **puren® Plus, puren® Basic, puren® Unterdach (WLS 026/027/028)**
Kombination mit Dämmstoffen der WLS 040

WLS 040	Dicke des PU-Aufsparrendämmelements [mm]										
	ohne PU	50	60	80	100	120	140	160	180	200	220
40 mm	1,005	0,355	0,315	0,250	0,211	0,177	0,156	0,139	0,126	0,115	0,105
60 mm	0,720	0,310	0,279	0,227	0,194	0,165	0,146	0,131	0,119	0,109	0,101
80 mm	0,561	0,275	0,250	0,207	0,180	0,154	0,138	0,125	0,114	0,105	0,097
100 mm	0,460	0,247	0,227	0,191	0,167	0,145	0,130	0,118	0,109	0,100	0,093
120 mm	0,389	0,225	0,208	0,177	0,156	0,137	0,124	0,113	0,104	0,096	0,089
140 mm	0,338	0,206	0,192	0,165	0,147	0,129	0,118	0,108	0,100	0,092	0,086
160 mm	0,298	0,190	0,178	0,155	0,139	0,123	0,112	0,103	0,096	0,089	0,083
180 mm	0,267	0,177	0,166	0,146	0,131	0,117	0,107	0,099	0,092	0,086	0,081
200 mm	0,242	0,165	0,156	0,138	0,125	0,112	0,103	0,095	0,089	0,083	0,078
220 mm	0,221	0,155	0,146	0,130	0,119	0,107	0,099	0,092	0,085	0,080	0,075

Berechnungsgrundlage Tabelle 1-3: Innenverkleidung; 2xLattung; Mineralwolle + PU; Sparren $e = 0,65$ m, Breite 8 cm, Höhe = Stärke Mineralwolle. Bei den Aufbauten sind ggf. bauphysikalische Nachweise erforderlich! Die Luftdichtigkeit muss bei allen Aufbauten gewährleistet sein!

U-Werte $[W/(m^2 \cdot K)]$ **puren® PavaPlus**

Dämmstoffkombination ohne Zwischensparrendämmung

Dicke [mm]	80 + 40	100 + 40	120 + 40	140 + 40	160 + 40	180 + 40
U-Wert	0,24	0,21	0,17	0,15	0,14	0,12

KfW Mindestanforderung

Frachtbedingungen / Dienstleistungen

Frachtbedingungen

Lieferungen ins Ausland erfolgen ab Werk. Lieferungen im Inland (Festland) erfolgen ab einem Netto-Warenwert von 3.750,- € frachtfrei an Abladestellen, die mit Jumbo-Lastzügen befahrbar sind. Insellieferungen erfolgen nur nach vorheriger Absprache und gegen Erstattung aller anfallenden Mehrkosten. Bestellungen unterhalb der Frachtfreigrenze werden je nach Liefermöglichkeit mit anteiligen Frachtkosten wie folgt geliefert:

Bei einem Warennettowert von:

< 999,- €	berechnen wir anteilige Frachtkosten in Höhe von	170,- €
> 1.000,- € bis 2.499,- €	berechnen wir anteilige Frachtkosten in Höhe von	120,- €
> 2.500,- € bis 2.999,- €	berechnen wir anteilige Frachtkosten in Höhe von	90,- €
> 3.000,- € bis 3.749,- €	berechnen wir anteilige Frachtkosten in Höhe von	75,- €

Diese Frachtzuschläge beziehen sich auf die jeweiligen Lieferwerke der puren gmbh.
Bitte beachten Sie ggf. gesonderte Frachtbedingungen.

Entladung und Warenannahme: Erfolgt grundsätzlich durch den Empfänger.
Lieferungen: Mitgeteilte Termine und Lieferfristen werden nach Möglichkeit eingehalten, sind jedoch grundsätzlich unverbindlich. Fixtermine sind nicht möglich. Ansprüche aus verspäteter Lieferung, insbesondere die Geltendmachung von Schadenersatzansprüchen sind grundsätzlich ausgeschlossen.
Rücknahmen: Die Rücknahme gelieferter Waren ist ausgeschlossen.

Entsorgung: Interseroh-Nr.: **31794**

Service und Dienstleistungen

Dienstleistung	Artikel-Nr.	Preis €
Ausführungsvorschlag Gefälledach und VIP	104 791	75,00
Auftragsänderung (sofern noch machbar)	104 765	25,00
Wetterschutzhaube	105 221	15,00
Telefonisches Avis	104 760	10,00
Paketversand bis 30 kg	105 215	60,00
LKW mit Hebebühne*	104 767	100,00
LKW nur Motorwagen*	104 768	100,00
LKW für bauseitige Entladung von oben*	104 769	150,00
LKW mit Mitnahmestapler*	105 203	175,00

*Verfügbarkeit vorausgesetzt

*Dieses Werk ist urheberrechtlich geschützt! Die Vervielfältigung, Bearbeitung, Verbreitung und jede Art der Verwertung außerhalb der Grenzen des Urheberrechts bedürfen der schriftlichen Zustimmung der puren gmbh.
Stand der Technik 04|2025.*

*Unser Prospekt- und Informationsmaterial soll nach bestem Wissen beraten, der Inhalt ist jedoch ohne Rechtsverbindlichkeit.
Technische Änderungen vorbehalten. Wir verweisen auf unsere allgemeinen Geschäftsbedingungen.*

Allgemeine Geschäftsbedingungen (AGB)

I. Geltungsbereich

Unsere Angebote, Lieferungen und Leistungen an Unternehmen, juristische Personen des öffentlichen Rechts oder öffentlich-rechtlichen Sondervermögen (§ 14 BGB) erfolgen ausschließlich auf der Grundlage dieser Allgemeinen Geschäftsbedingungen, die somit auch für alle künftigen Geschäftsbeziehungen gelten, auch wenn sie nicht nochmals ausdrücklich vereinbart werden. Gegenbestimmungen unserer Vertragspartner unter Hinweis auf ihre eigenen Geschäfts- bzw. Einkaufsbedingungen widersprechen wir ausdrücklich.

II. Angebot und Vertragsabschluss

1. Unsere Angebote sind freibleibend und unverbindlich. Annahmeerklärung und sämtliche Bestellungen bedürfen zur Rechtswirksamkeit unserer ausdrücklichen Bestätigung, mindestens in Textform. Entsprechendes gilt für Ergänzungen, Abänderungen oder Nebenabreden. Die Auftragsbestätigung/Annahmeerklärung ist unverzüglich stückzahlmäßig, abmessungsmäßig und technisch zu prüfen und ggf. zu rügen. Erfolgt keine unverzügliche Rüge, wird nach Angabe der Auftragsbestätigung gefertigt. Nachträgliche Änderungen werden nur nach ausdrücklicher, schriftlicher Bestätigung durch uns ausgeführt. Die dadurch entstehenden Mehrkosten sind vom Auftraggeber zu übernehmen. Handmuster gelten nur als unverbindliche Anschauungsmuster, die den annähernden Typ der Waren zeigen. Verbindlich ist lediglich die bestätigte (mindestens in Textform) Bemusterung in Originalformaten.

2. Gegenüber Zeichnungen, Abbildungen, Maße, Gewichte, Rohdichten oder sonstige Leistungsdaten behalten wir uns Änderungen vor, soweit der Liefergegenstand dadurch nicht wesentlich geändert oder seine Qualität verbessert wird und die Änderungen für den Käufer zumutbar sind. Unsere Mitarbeiter und Handelsvertreter sind nicht befugt, mündliche Nebenabreden zu treffen oder mündliche Zusagen zu geben, die über den Inhalt Vertrages hinausgehen.

III. Preise und Mengen

1. Die Preise verstehen sich ab Werk, bzw. Lager und zuzüglich Transportversicherung, Verpackung, Versand, gesetzlicher Umsatzsteuer, bei Exportlieferungen zuzüglich Zoll, Gebühren und anderer öffentlicher Abgaben, wenn nichts anderes vereinbart wird.

2. Mengenangaben gestatten uns, bei der Lieferung um 10% nach oben oder unten abzuweichen, sofern nichts anderes vereinbart wurde. Die Preisstellung erfolgt in jedem Fall nach der tatsächlich gelieferten Menge.

IV. Zahlungen

1. Unsere Rechnungen sind innerhalb von 10 Tagen nach Zugang zur Zahlung fällig. Soweit wir längere Zahlungsziele einräumen, tritt die Fälligkeit unserer Forderung mit Ablauf der auf der Rechnung angegebenen Leistungszeit ein. Bei Zahlungsverzug berechnen wir Zinsen in Höhe von 9%-Punkten über dem Basiszinssatz.

2. Zahlungen unserer Käufer werden zunächst auf deren älteste Forderungen angerechnet. Bei Scheckzahlung gilt die Zahlung erst als erfolgt, wenn der Scheck eingelöst ist. Wechsel werden nur erfüllungshalber entgegengenommen. Sämtliche Diskont-, Inkasso- und sonstige Spesen gehen zu Lasten des Käufers und sind sofort nach Aufgabe zu bezahlen.

3. Vor Bezahlung fälliger Rechnungsbeträge sind wir zu keinen weiteren Leistungen verpflichtet. Wird bei einer Rechnung das Zahlungsziel überschritten, oder werden uns Umstände bekannt, die die Kreditwürdigkeit des Käufers in Frage stellen, sind wir berechtigt, sämtliche noch offenen Rechnungen fällig zu stellen, auch wenn Stundung gewährt wurde oder Wechsel entgegengenommen worden sind. Wir sind überdies berechtigt, ganz oder teilweise von noch laufenden Verträgen Abstand zu nehmen. Lieferungen brauchen wir nicht mehr auszuführen oder können sie von Vorauszahlungen oder Sicherheitsleistungen abhängig machen.

4. Zahlungen sind an die auf unseren Formularen angegebenen Banken, bzw. Konten zu leisten.

5. Unsere Vertreter sind zu Inkasso nicht berechtigt. Abweichende Zahlungsziele sind grundsätzlich bei Auftragsabschluss zu vereinbaren.

6. Die Aufrechnung mit Gegenansprüchen des Käufers oder die Zurückbehaltung von Zahlungen wegen solcher Ansprüche ist nur zulässig, soweit die Gegenansprüche unbestritten oder rechtskräftig festgestellt sind oder mit unseren Ansprüchen im Gegenseitigkeitsverhältnis stehen.

V. Aufträge

Auftragsannullierungen sind nur mit unserem schriftlichen Einverständnis gültig. In diesem Fall steht uns für den Verdienstausfall ohne Nachweis im Einzelnen, ein Schadensersatz in Höhe von 25% der vereinbarten Kaufpreissumme zu. Entsteht ein Schaden, der 25% der Kaufpreissumme übersteigt, so ist der Schadensersatz dem Käufer nachzuweisen. Der Käufer ist berechtigt, einen geringeren Schaden nachzuweisen. Werden Aufträge für sogenannte Sonderware in Form von Maßanfertigungen annulliert, so ist der Käufer verpflichtet, alle sich daraus ergebenden Kosten einschließlich Entsorgung zu übernehmen.

VI. Gefahrübergang

Ist der Käufer Unternehmer, so geht die Gefahr auf ihn über, sobald die Sendung dem transportausführenden Unternehmen übergeben worden ist, oder zwecks Versendung unser Lager verlassen hat. Falls der Versand ohne unser Verschulden unmöglich wird, geht die Gefahr mit der Meldung der Versandbereitschaft auf den Käufer, der Unternehmer ist, über. Dies gilt auch dann, wenn wir die Versand- oder Anfahrkosten übernehmen haben.

VII. Verpackung

Erfolgt der Versand der Ware auf Paletten, so werden diese - wenn nichts anderes vereinbart wird - mit ihrem handelsüblichen Einkaufspreis berechnet. Bei Rückgabe an unser Werk wird der Betrag abzüglich eines Nutzungsentgelts gutgeschrieben.

VIII. Gewährleistung

1. Der Käufer prüft die Ware unverzüglich nach Erhalt auf etwaige Mängel. Offensichtliche Mängel sind uns innerhalb einer Woche nach Eingang des Liefergegenstandes schriftlich anzuzeigen, Mängel, die auch bei sorgfältiger Prüfung innerhalb dieser Frist nicht entdeckt werden können, sind uns unverzüglich nach Entdeckung schriftlich mitzuteilen.

2. Erweisen sich unsere Lieferungen oder Leistungen als mangelhaft, so sind wir zunächst verpflichtet, die Mängel nach unserer Wahl durch Beseitigung des Mangels oder Ersatzlieferung zu beheben. Im Falle einer Ersatzlieferung hat uns der Käufer die mangelhafte Sache nach den gesetzlichen Vorschriften zurückzugeben. Die zum Zwecke der Nacherfüllung erforderlichen Aufwendungen, insbesondere Transport-, Arbeits- und Materialkosten, tragen wir; dies gilt nicht, soweit die Kosten sich erhöhen, weil der Liefergegenstand sich an einem anderen Ort als dem Ort des bestimmungsgemäßen Gebrauchs befindet.

3. Wir sind berechtigt, die geschuldete Nacherfüllung davon abhängig zu machen, dass der Käufer den fälligen Kaufpreis bezahlt. Der Käufer ist jedoch berechtigt, einen im Verhältnis zum Mangel angemessenen Teil des Kaufpreises zurückzubehalten.

4. Die Verjährungsfrist für Mängelansprüche beträgt - außer bei Arglist und vorbehaltlich von Ziff. XI.4. - 12 Monate, gerechnet ab Ablieferung oder, soweit eine Abnahme erforderlich ist, ab der Abnahme. Wird der Liefergegenstand entsprechend seiner üblichen Verwendung für ein Bauwerk verwendet verbleibt es bei der gesetzlichen Gewährleistungsfrist von 5 Jahren.

5. Rückgriffsansprüche gemäß § 478, 479 BGB bestehen im gesetzlichen Umfang, sofern die Inanspruchnahme durch den Verbraucher berechtigt war.

IX. Liefer- und Leistungszeit

1. Liefertermine oder -fristen, die verbindlich oder unverbindlich vereinbart werden können, bedürfen mindestens der Textform. Die Anlieferung erfolgt grundsätzlich unabgeladen.

2. Liefer- und Leistungsverzögerungen aufgrund höherer Gewalt und aufgrund von Ereignissen, die dem Verkäufer die Leistung wesentlich erschweren oder unmöglich machen - hierzu gehören insbesondere Streik, Aussperrung, behördliche Anordnungen, Rohstoff-Knappheit, verkehrstechnische Probleme, wie Stau, Sperrungen und ähnl. usw., auch wenn sie bei unserem Lieferanten oder Unterlieferanten eintreten - berechtigen uns, die Lieferung bzw. Leistung um die Dauer der Behinderung zuzüglich einer angemessenen Anlaufzeit hinauszuschieben, oder wegen des noch nicht erfüllten Teils ganz oder teilweise vom Vertrag zurückzutreten. Dies gilt nicht, wenn wir die Liefer- und Leistungsverzögerung zu vertreten haben.

3. Wenn die Behinderung länger als drei Monate dauert, ist der Käufer nach angemessener Nachfristsetzung berechtigt, hinsichtlich des noch nicht erfüllten Teils, vom Vertrag zurückzutreten. Verlängert sich die Laufzeit oder werden wir gemäß X. Ziff. 1 von unserer Verpflichtung frei, so kann der Käufer hieraus keine Schadensersatzansprüche herleiten. Auf die genannten Umstände können wir uns nur berufen, wenn wir den Käufer unverzüglich benachrichtigen.

4. Wir sind zu Teillieferungen und Teilleistungen jederzeit berechtigt, wenn die Teillieferung für den Käufer im Rahmen des vertraglichen Bestimmungszwecks verwendbar ist, die Lieferung der restlichen bestellten Ware sichergestellt ist und dem Käufer hierdurch weder erheblicher Mehraufwand noch zusätzliche Kosten entstehen.

5. In jedem Fall setzt die Einhaltung von Lieferfristen bzw. Terminen, die endgültige Klärung sämtlicher technischer Einzelheiten und ggf. die rechtzeitige Beibringung der vom Käufer mitzuteilenden Spezifikation bzw. zu beschaffenden Unterlagen Genehmigungen, Freigaben usw. und Schaffung der erforderlichen und sonstigen Voraussetzungen sowie ggf. den Eingang der vertraglich vereinbarten Anzahlungen voraus.

X. Eigentumsvorbehalt

1. Bis zur Erfüllung aller Forderungen (einschl. sämtlicher Saldenforderungen aus Kontokorrent sowie Wechselforderungen), die uns aus jedem Rechtsgrund gegen den Käufer jetzt oder künftig zustehen, werden die folgenden Sicherheiten gewährt, die wir auf Verlangen nach seiner Wahl freigeben werden, soweit ihr Wert die Forderungen nachhaltig um mehr als 10% übersteigt.

2. Die Ware bleibt unser Eigentum. Verarbeitung oder Umbildung erfolgt stets für uns als Hersteller, jedoch ohne Verpflichtung für uns. Erlischt unser (Mit-)Eigentum durch Verbindung, so wird bereits jetzt vereinbart, dass das (Mit-)Eigentum des Käufers an den einheitlichen Sachen wertanteilmäßig (Rechnungswert) auf uns übergeht. Der Käufer verhält unser (Mit-)Eigentum unentgeltlich. Ware, an der uns (Mit-)Eigentum zusteht, wird im Folgenden als Vorbehaltsware bezeichnet.

3. Der Käufer ist zur getrennten Lagerung und Kennzeichnung der unter Eigentumsvorbehalt stehenden Waren verpflichtet. Er wird die unter Eigentumsvorbehalt stehenden Waren auf eigene Kosten gegen Feuer, Wasserschäden, Einbruch und Diebstahl versichern. Auf Verlangen ist uns die Versicherungspolice zur Einsicht zu übermitteln. Der Käufer tritt uns im Voraus die Ansprüche gegen die Versicherung ab. Wir nehmen die Abtretung an.

4. Der Käufer ist berechtigt, die Vorbehaltsware im ordnungsgemäßen Geschäftsverkehr zu verarbeiten und zu veräußern, solange er nicht in Verzug ist. Verpfändungen

oder Sicherheitsübereignungen sind unzulässig. Die aus dem Weiterverkauf oder einem sonstigen Rechtsgrund (Versicherung, unerlaubte Handlung) bezüglich Vorbehaltsware entstehenden Forderungen, (einschl. sämtlicher Saldoforderungen des Kontokorrent) tritt der Käufer bereits jetzt sicherungshalber in vollem Umfang an uns ab. Wir nehmen die Abtretung an. Wir ermächtigen den Käufer widerruflich, die an uns abgetretenen Forderungen für unsere Rechnung in eigenem Namen einzuziehen. Auf unsere Aufforderung hin wird der Käufer die Abtretung offenlegen und uns die für die Einziehung der Forderung erforderlichen Auskünfte und Unterlagen übergeben. Die Einziehungsermächtigung kann nur widerrufen werden, wenn der Käufer seinen Zahlungsverpflichtungen nicht ordnungsgemäß nachkommt.

5. Bei Zugriffen Dritter auf die Vorbehaltsware wird der Käufer auf unser Eigentum hinweisen und hat uns unverzüglich zu benachrichtigen. Kosten und Schäden trägt der Käufer.

6. Bei vertragswidrigem Verhalten des Käufers, insbesondere Zahlungsverzug, sind wir berechtigt, die Vorbehaltsware zurückzunehmen und ggf. Abtretung der Herausgabeansprüche des Käufers gegen Dritten zu verlangen.

7. Lässt das Recht des Landes, in dem sich der Liefergegenstand befindet, die Vereinbarung eines Eigentumsvorbehalts nicht oder nur in beschränkter Form zu, können wir uns andere Rechte an dem Liefergegenstand vorbehalten. Der Käufer ist verpflichtet, an allen erforderlichen Maßnahmen (z.B. Registrierungen) zur Verwirklichung des Eigentumsvorbehalts oder der anderen Rechte, die an die Stelle des Eigentumsvorbehalts treten, und zum Schutze dieser Rechte mitzuwirken.

XI. Haftungsbeschränkung

1. Für eine schuldhaftere Verletzung unserer wesentlichen Vertragspflichten haften wir nach den gesetzlichen Vorschriften. Wesentliche Vertragspflichten sind Pflichten, die den typischen Vertragszweck prägen, deren Erfüllung die ordnungsgemäße Durchführung des Vertrages überhaupt erst ermöglicht und auf deren Einhaltung der Vertragspartner regelmäßig vertrauen darf. Soweit uns weder grob fahrlässiges noch vorsätzliches Verhalten zur Last fällt, haften wir allerdings nur für den typischerweise eintretenden, vorhersehbaren Schaden.

2. In allen übrigen Fällen haften wir, wenn ein Schaden durch einen unserer gesetzlichen Vertreter oder durch einen Erfüllungsgehilfen vorsätzlich oder grob fahrlässig verursacht worden ist. Bei Übernahme einer Garantie sowie für Schäden aus der Verletzung des Lebens, des Körpers oder der Gesundheit haften wir nach Maßgabe der gesetzlichen Vorschriften. Ansonsten sind Schadensersatzansprüche aus Pflichtverletzungen gegen uns ausgeschlossen.

3. Die Haftung nach Maßgabe des Produkthaftungsgesetzes bleibt unberührt.

4. Schadensersatzansprüche nach den vorstehenden Ziff. XI.1. bis XI.3 verjähren innerhalb der gesetzlichen Fristen.

5. Ein Schadensersatzanspruch wegen Verletzung der Pflicht zur Nacherfüllung gemäß §§ 437 Nr. 1, 439 BGB besteht nur, sofern während der 12-monatigen Verjährungsfrist gemäß Ziff. 6.3 sowohl a) der Käufer die Nacherfüllung verlangt hat, als auch b) wir unsere Nacherfüllungspflicht verletzt haben.

XII. Abtretung

Die Abtretung von Ansprüchen, die dem Käufer aus der Geschäftsverbindung gegen uns zustehen, ist ausgeschlossen.

XIII. Anwendbares Recht, Gerichtsstand, Teilnichtigkeit

1. Für diese Geschäftsbedingungen und für die gesamten Rechtsbeziehungen zwischen uns und unseren Vertragspartnern gilt das Recht der Bundesrepublik Deutschland. Davon ausgenommen, d.h. unanwendbar ist das UN-Abkommen über den Internationalen Warenkauf (CISG).

2. Soweit der Käufer Vollkaufmann im Sinne des Handelsgesetzbuches, juristische Person des öffentlichen Rechts oder öffentlich-rechtliches Sondervermögen ist, ist ausschließlicher Gerichtsstand für alle sich aus dem Vertragsverhältnis unmittelbar oder mittelbar ergebenden Streitigkeiten Konstanz. Der Käufer kann daneben - nach unserer Wahl - auch an seinem Sitz verklagt werden. Wir haben daneben die Wahl, alle sich aus der Geschäftsbeziehung mit dem Käufer ergebenden Streitigkeiten nach der Schiedsgerichtsordnung der Internationalen Handelskammer (ICC) von einem oder mehreren gemäß dieser Ordnung ernannten Schiedsrichtern am Schiedsort Zürich endgültig entscheiden zu lassen. Auf Aufforderung des Käufers sind wir verpflichtet, dieses Wahlrecht bezüglich eines bestimmten Rechtsstreits innerhalb einer Frist von einer Woche ab Zugang der Aufforderung durch Erklärung gegenüber dem Käufer auszuüben, wenn der Käufer gerichtliche Schritte gegen uns einleiten möchte.

3. Sollte eine Bestimmung in diesen Geschäftsbedingungen oder eine Bestimmung im Rahmen sonstiger Vereinbarung unwirksam sein oder werden, so wird hiervon die Wirksamkeit aller sonstigen Bestimmungen oder Vereinbarungen nicht berührt. An die Stelle der unwirksamen Bestimmung tritt - soweit es sich hierbei nicht um Allgemeine Geschäftsbedingungen handelt - eine Regelung, die in ihrem wirtschaftlichen Gehalt der unwirksamen am nächsten kommt. Entsprechendes gilt im Falle einer Lücke.

puren gmbh. Überlingen

Stand Januar 2017 (Allgemeine Verkaufs-, Lieferungs- und Zahlungsbedingungen)



puren gmbh

Rengoldshauser Straße 4
88662 Überlingen

T. +49 7551 8099-0
info@puren.com
www.puren.com

